

RQ™ 200

Six Channel Mini Console

Operating Guide





Intended to alert the user to the presence of uninsulated “dangerous voltage” within the product’s enclosure that may be of sufficient magnitude to constitute a risk of electric shock to persons.



Intended to alert the user of the presence of important operating and maintenance (servicing) instructions in the literature accompanying the product.

CAUTION: Risk of electrical shock — DO NOT OPEN!

CAUTION: To reduce the risk of electric shock, do not remove cover. No user serviceable parts inside. Refer servicing to qualified service personnel.

WARNING: To prevent electrical shock or fire hazard, do not expose this appliance to rain or moisture. Before using this appliance, read the operating guide for further warnings.



Este símbolo tiene el propósito, de alertar al usuario de la presencia de “(voltaje) peligroso” que no tiene aislamiento dentro de la caja del producto que puede tener una magnitud suficiente como para constituir riesgo de corrientazo.



Este símbolo tiene el propósito de alertar al usuario de la presencia de instrucciones importantes sobre la operación y mantenimiento en la literatura que viene con el producto.

PRECAUCION: Riesgo de corrientazo — ¡No abra!

PRECAUCION: Para disminuir el riesgo de corrientazo, no abra la cubierta. No hay piezas adentro que el usuario pueda reparar. Deje todo mantenimiento a los técnicos calificados.

ADVERTENCIA: Para evitar corrientazos o peligro de incendio, no deje expuesto a la lluvia o humedad este aparato. Antes de usar este aparato, lea más advertencias en la guía de operación.



Ce symbole est utilisé pour indiquer à l'utilisateur la présence à l'intérieur de ce produit de tension non-isolée dangereuse pouvant être d'intensité suffisante pour constituer un risque de choc électrique.



Ce symbole est utilisé pour indiquer à l'utilisateur qu'il ou qu'elle trouvera d'importantes instructions sur l'utilisation et l'entretien (service) de l'appareil dans la littérature accompagnant le produit.

ATTENTION: Risques de choc électrique — NE PAS OUVRIR!

ATTENTION: Afin de réduire le risque de choc électrique, ne pas enlever le couvercle. Il ne se trouve à l'intérieur aucune pièce pouvant être réparée par l'utilisateur. Confier l'entretien à un personnel qualifié.

AVERTISSEMENT: Afin de prévenir les risques de décharge électrique ou de feu, n'exposez pas cet appareil à la pluie ou à l'humidité. Avant d'utiliser cet appareil, lisez les avertissements supplémentaires situés dans le guide.



Dieses Symbol soll den Anwender vor unisolierten gefährlichen Spannungen innerhalb des Gehäuses warnen, die von Ausreichender Stärke sind, um einen elektrischen Schlag verursachen zu können.



Dieses Symbol soll den Benutzer auf wichtige Instruktionen in der Bedienungsanleitung aufmerksam machen, die Handhabung und Wartung des Produkts betreffen.

VORSICHT: Risiko — Elektrischer Schlag! Nicht öffnen!

VORSICHT: Um das Risiko eines elektrischen Schlages zu vermeiden, nicht die Abdeckung entfernen. Es befinden sich keine Teile darin, die vom Anwender repariert werden könnten. Reparaturen nur von qualifiziertem Fachpersonal durchführen lassen.

ACHTUNG: Um einen elektrischen Schlag oder Feuergefahr zu vermeiden, sollte dieses Gerät nicht dem Regen oder Feuchtigkeit ausgesetzt werden. Vor Inbetriebnahme unbedingt die Bedienungsanleitung lesen.

ENGLISH

RQ™ 200 Compact Console

GENERAL DESCRIPTION:

The RQ™ 200 is a compact mixer that can be used in sound reinforcement or recording applications. Its external AC adapter/internal DC battery power option allows great portability. Low noise design and an extensive feature list make the RQ™ 200 the perfect mixing console for almost any portable application, including remote audio to video recording/editing.

CHANNELS:

This console has two mono and four stereo input channels, with a total of 14 inputs available at mixdown. Both mono inputs feature discrete transistor low noise mic preamps and line inputs with insert jacks, two-band equalization, effects and monitor sends.

Channels 3 thru 5 add stereo line inputs to the features of Channels 1 and 2. The stereo inputs utilize a separate level control which allow them to be used with the mic input of the same channel simultaneously.

Channel 6 is set up to accommodate those stereo devices that are not typical to standard sound reinforcement applications. Featuring a selection of stereo RCA and 3.5mm stereo jacks at the line input, the RQ™ 200 reduces the need for costly adapters that always seem to get left behind.

MASTER:

The Master section includes a left/right fader, headphone output (both 1/4" and 3.5mm), a headphone output control and a 5-segment stereo level meter to observe output levels. In addition, the RQ™ 200 includes master controls for the effects and the monitor sends. Phantom power is also available via the switch located in the Master section.

OUTPUTS:

The RQ™ 200 has four outputs: Left and Right Main, Monitor Send, and Effects Send. The Left and Right outputs for the main signal can be accessed via one of three different pair of output jacks. For convenience stereo 1/4" (TRS) balanced jacks, stereo RCA jacks, and a stereo 3.5mm jack are provided to offer either balanced or unbalanced signal transfer.

This manual includes a detailed description of each feature and its function within the RQ™ 200. Following the description you will find application notes which better describe the typical utilization of these features. Please read these sections carefully and take note of the warnings throughout. Congratulations on your purchase of the RQ™ 200 mixing console.....enjoy!

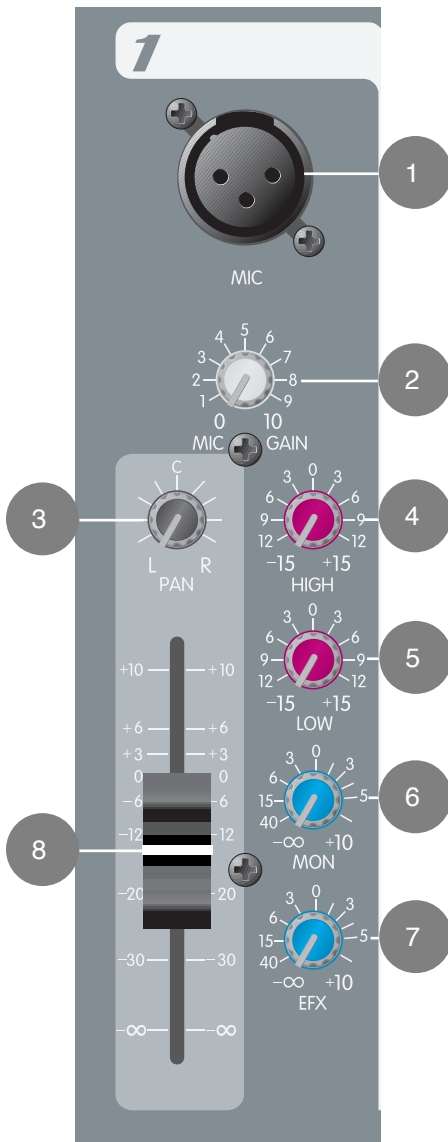

CHANNEL FUNCTIONS:

The Following applies to Channels 1-6:

1. MIC INPUT: XLR balanced low impedance channel input optimized for a microphone or other low impedance source. Pin 2 is the positive input. Because of the wide range of gain adjustment, signal levels up to +5 dBu (1.3 V RMS) can be accommodated.

2. MIC GAIN: Varies the input gain to allow for a wide dynamic range. It affects both the line and mic inputs on Channels 1 and 2. Channels 3-6 have separate gain controls for Line and Mic inputs (see #1 and 10). Proper adjustment of the input gain through use of the LED level meter will maximize the signal-to-noise ratio. Application note #9 on page 8 explains this simple method in detail.

3. PAN: Sets the channel's position in the L/R fields. For stereo channels (3, 4, 5 and 6), the Pan also acts as a balance control. As one field is increased the other is decreased. For instance, increasing the left signal (turning the knob counter-clockwise) will result in a decrease of the right signal.

4. HI EQ: A shelving type of active tone control that varies the treble frequency levels +/-15 dB at 10 kHz. It is designed to remove noise or to add brilliance to the signal, depending on the quality of the source.

5. LOW EQ: A shelving type of active tone control that varies the bass frequency levels +/-15 dB at 70 Hz. It will add depth to thin signals, or clean up muddy ones.

6. MON: Adjusts the level of the channel signal (pre-EQ) that is added to the monitor mix. This is a mono mix of the left and right signals in the stereo channels. The center detent is the unity gain position.

7. EFX: Adjusts the level of the channel signal (post-EQ) that is added to the effects bus. This is a mono mix of the left and right signals.

8. FADER: Channel output level control. The level of the channel can be adjusted from off to +10 dB of gain. The optimum setting is the "0" (unity gain) position.

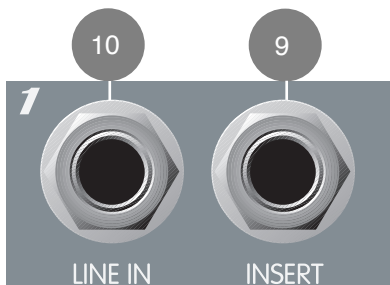

Channels 1-2 feature the following:

9. INSERT: 1/4" stereo (TRS) jack which allows an external device to be inserted into the signal path before the tone equalization. The tip has the send signal; the ring is the return input. A switch in the jack normally connects the send to the return until a plug is inserted. By plugging in part way (first click), the jack can be used as a preamp output without interrupting the channel.

10. LINE INPUT: 1/4" balanced (TRS) high impedance input for high level signals. The tip is the positive input, which should also be used for unbalanced inputs. This input is connected through a 20 dB pad to the MIC input (# 1). The two inputs cannot be used simultaneously.



Channels 3-5 feature the following:

11. Left/Mono Input: High impedance input for line-level signals. The left/mono input supplies signal to both the left and right inputs (if there is nothing inserted in the right input jack). This input is controlled by the Line Gain and Pan controls as well as the High/Low EQ and Fader controls.

12. Right Input: High impedance input for line-level signals. The Right Input supplies signal to the the channel's right bus and is controlled by the Line Gain and Pan controls as well as the High/Low EQ and Fader controls.

13. Line Gain: Varies the gain of the Line Input to allow for a wide dynamic range. Adjusting this input gain properly will maximize the signal-to-noise ratio. Remember that this control will not control a signal from the Mic Input.



Channel 6 features the following:

14. RCA Stereo Inputs: The Left and Right Inputs (RCA) are identical to the Left and Right Inputs found on Channels 3-5. The RCA inputs, however, do not feature the mono switching function. Each jack (L and R) remains operative at all times.

15. 3.5mm Stereo Inputs: These inputs are wired in parallel to the RCA Stereo Inputs and share the exact functions.

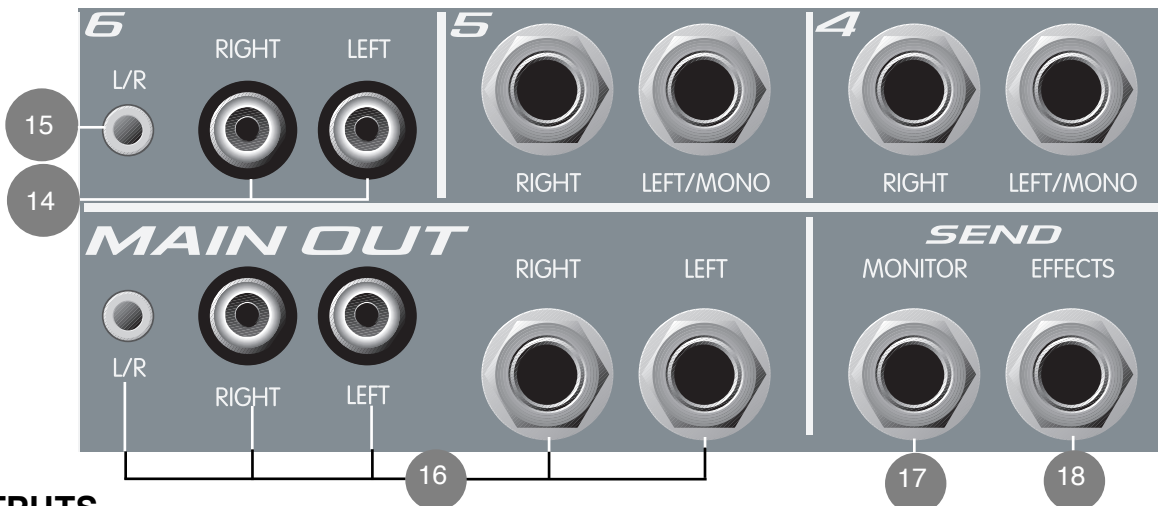

OUTPUTS

16. Main Out: The Main Output of the RQ™ 200 offers three different types (RCA, 3.5mm, and 1/4") of stereo audio output sources. This is intended to give you the flexibility for any application and to eliminate the need for adapters. The 1/4" jacks are standard TRS connector which can be used in either balanced or unbalanced applications.

SENDS

17. Monitor Send: This 1/4" mono jack provides an output for the Monitor bus. The level of the signal is controlled by the Monitor Master control as well as the individual channel Monitor controls.

18. Effects Send: This 1/4" mono jack provides an output for the Effects bus. The level of the signal is controlled by the Effects Master and the individual channel Effects controls.

HEADPHONE



19. 1/4" Stereo Headphone Output: This stereo jack (TRS) provides the signal to drive stereo headphones. The level is set by the headphone level control. Tip= Left, Ring= Right, Shield= Ground.

20. 3.5mm Stereo Headphone Output: 3.5mm stereo jack wired in parallel to the 1/4" Stereo Headphone Output jack providing an alternate headphone output for smaller type headphone sets.



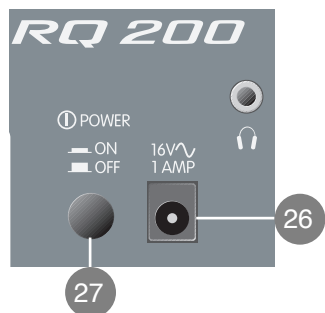
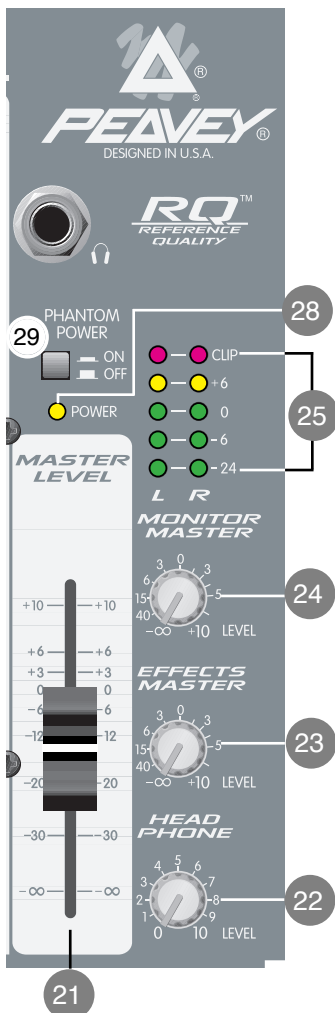

Plugging into the 1/4" headphone output disconnects the 3.5mm headphone output. In applications where the RQ™ 200 is used for computer-based recording, this jack makes an ideal input to powered speakers. Application note #10 on page 8 describes this process in more detail.

MASTER SECTION

21. Master Left/Right Fader: Master L/R level control. Since the main signal comes from this mix, all main outputs (16) will be affected by its adjustment. The output levels are monitored by the left and right meters. The optimum setting for this control is the “0” (unity gain) position.

22. Headphone Level: Adjusts the level of the headphone outputs.

23. Effects Master: Controls the level of the Effects signal found at the Effects Send jack.

24. Monitor Master: Controls the overall level of the Monitor mix found at the Monitor Send jack.

25. LED Meters: Two 5-segment LED arrays monitor the levels of the main L/R outputs. The 0 dB reference level corresponds to +0 dBu at the 1/4" jacks. The Clip LED at the top of each array illuminates when the signal is either clipping or is within 2 dB of clipping.

POWER

26. AC Input: The external 16.5 volt, 1 amp power supply should be plugged in at this jack. Plug the small barrel connector of the supply into the RQ™ 200 and plug the power supply into a main AC power receptacle which provides the proper line voltage as indicated on the power supply casing.

27. Power: The mixer’s main power switch. Pressing the switch in will provide power to the RQ™ 200. The Power LED indicator will light when the unit is powered.

28. Power LED: Illuminates to indicate that the RQ™ 200 is powered up.

29. Phantom Power: Applies 22 VDC voltage to the input XLR connectors to power microphones that require it. If phantom power is used, do not connect unbalanced dynamic microphones or other devices to the XLR inputs that cannot handle this voltage. (Some wireless receivers may be damaged; consult their manuals.) The line input jacks are not connected to the 22 V supply, and are safe for all inputs (balanced or unbalanced).

NOTE: When the RQ™ 200 is being powered by battery, the Phantom Power is 8 VDC. However, additional battery positions are provided in the battery compartment so extra cells may be added to provide 17 VDC. See Battery Compartment #30 for more information.

30. Battery Compartment:

Located underneath the RQ 200 is the battery compartment. Removing the compartment door reveals the two 9V battery positions as well as the optional phantom power battery position. Placing a third 9V battery in the phantom position (see diagram below) will increase the phantom power from 8 VDC to 17 VDC. See Phantom Power, #29, for more information. Always use 9V alkaline batteries.

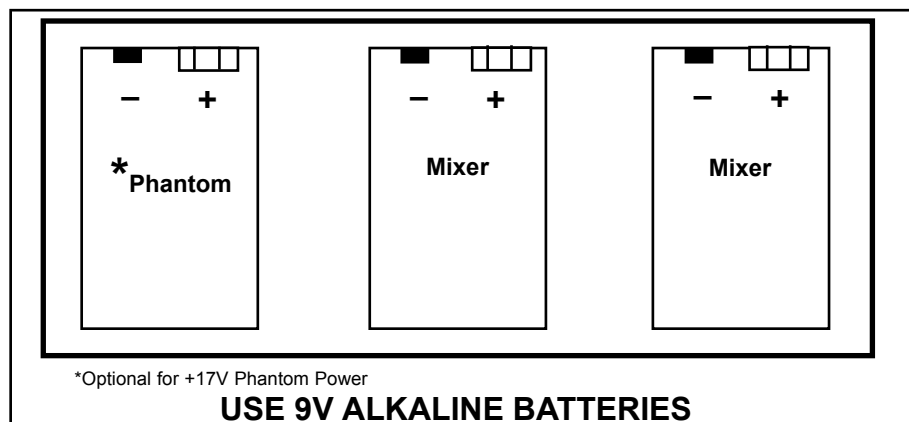

APPLICATION NOTES

1. Microphones and other low impedance sources should be connected to the XLR mic inputs; high level line inputs, such as electronic musical instruments, should be connected to the line inputs. Stereo line level sources (synth, tape, CD, camera audio, etc.) should be connected to one of the stereo channels, or to two of the mono line inputs (one panned left, the other panned right).
2. The house power amplifier inputs should be connected to the main Left and Right 1/4" outputs using TRS to TRS (or TRS to XLR depending on amp inputs) for balanced applications. If your power amp does not have balanced inputs, any of the Main Outputs may be used.
3. Connect the monitor power amplifier input to the Monitor Output. If the Effects Output is not being used, it can serve as a second Monitor Output (post-EQ).
4. If an effects device is used, connect its input to the Effects Output of the RQ™ 200. Remember to adjust the Effects Master to insure you are not clipping the input of the effects device.
5. The effects device outputs are connected to one of the inputs on the RQ™ 200. **NOTE:** It is very important to turn the EFX knob to "0" on this input, channel in order to avoid a feedback loop.
6. Three different types of output jacks are provided: 1/4" stereo TRS (bal/unbal), stereo RCA (unbalanced), and 3.5mm (unbalanced). Though it is possible to use all three outputs simultaneously, it is not recommended due to the loading effects it may cause. Incidentally, these outputs offer variety in order to cover most applications where a portable mixer is needed to record audio to video, DAT, etc. in addition to sound reinforcement.

7. The RQ™ 200 offers two options for power. If AC power is readily available, it is recommended to use a 16 VAC external supply. However, the RQ™ 200 is equally capable using batteries. Use only alkaline in the RQ™ 200.
8. As is common practice, turn down all gain controls that are not being used to lessen noise. For instance, if you are using only the left and right inputs of a stereo channel (and not the Mic Input), turn the Mic Gain down completely to eliminate any gain noise from the unused Mic Input.
9. To adjust input levels properly, begin with setting the channel's fader to "0". Place the Master Fader to "0" as well. With no other activity from adjacent channels, adjust the proper gain control for the particular input you are working with. On the stereo channels (3-6) you will want to make sure you are adjusting the Mic Gain for the Mic Input and the Line Gain for the Line Input. Use the LED Meters to set your level just below clipping when your audio reaches its peak points. Follow this practice for each channel.
10. When using the RQ™ 200 for audio recording/editing via computer, there are three connections required for optimum benefit. First, connect the Main Output (3.5mm stereo jack) of the RQ™ 200 to the input of your sound card using the 3.5mm jack. Second, connect the output of your sound card to the 3.5mm stereo input jack of Channel 6. Finally, connect the cable from your powered speakers to the 3.5mm headphone output jack.

Using the 3.5mm headphone jack gives you an obscure function that is really convenient. Just as a typical studio would offer the option of headphone or reference speaker monitoring, you now have that same choice. While listening to your audio activity via your powered speakers, you have the option at any time to plug a set of headphones into the other headphone jack. This jack, unlike the 3.5 mm, is a 1/4" stereo switching jack. By plugging into the 1/4" jack, you automatically disconnect the powered speakers and you can now listen to your audio through headphones. It's a great feature that you're sure to find very convenient. Of course, both headphone output levels are controlled by the Headphone Master control at the bottom, right-hand corner of the RQ™ 200.

RQ™ 200 Mini Console

Specifications:

RQ™ 200 Input Specifications:

Input	Input Imped. (Ohms) Min.	Input gain-pot setting, dB	Input Levels, dBu*			Bal./Unbal.	Connector
			Min.**	Nominal	Max.***		
Microphone Chan. 1-6	2 k	Max. Gain +52 dB	-72	-52	-34 -37 (bat.)	Bal.	XLR Pin: Pin 1 (Ground) Pin 2 (+) Pin 3 (-)
		Min. Gain +10 dB	-30	-10	+8 +5 (bat.)		
Line Input Chan. 1 and 2	20 k	Max. Gain +32 dB	-52	-32	-14 -17 (bat.)	Bal.	1/4" TRS: Tip (+), Ring (-) Sleeve (Ground)
		Min Gain -10 dB	-10	+10	+30		
Stereo Line Input Chan. 3-5	8 k	Max. Gain +16 dB	-36	-16	+2 -1 (bat.)	Unbal.	1/4" TRS: Tip (+) Sleeve (Ground)
		Nom. Gain 0 dB	-20	0	+18 +15 (bat.)		
Stereo Line Input Chan. 6	8 k	Max. Gain +16 dB	-36	-16	+2 -1 (bat.)	Unbal.	RCA TS/ 3.5mm TRS: Tip (Left) Ring (Right) Sleeve (Ground)
		Nom. Gain 0 dB	-20	0	+18 +15 (bat.)		

* 0 dBu = 0.775V (RMS)

** Minimum input level (Sensitivity) is the smallest signal that will produce nominal output with controls set for maximum gain.

*** Maximum input signal that will cause clipping with controls set at nominal gain position

RQ™ 200 Output Specifications:

Output	Min. Load Impedance (Ohms)	Output Level dBu*		Bal./Unbal.	Connector
		Nom.	Max.		
Master L/R	600	0	+18 +15 (bat.)	Unbal. Bal.	1/4" TRS: TIP (Left) Ring (Right) Sleeve (Ground)
		+6	+24 +21 (bat.)	Bal.	
Monitor Send	600	0	+18 +15 (bat.)	Unbal.	1/4" TS: Tip (+) Sleeve (Ground)
Effects Send	600	0	+18 -15 (bat.)	Unbal.	1/4" TS: Tip (+) Sleeve (Ground)

* 0 dBu = 0.775V (RMS)

(Bat.): Under battery power

RQ™ 200 SPECIFICATIONS:

Gain:

Mic Input to Channel Insert Send:	Variable +10 dB to +52 dB
Mic Input to Main Left/Right:	72 dB
Mic Input to Monitor, Effects Send:	75 dB
Line Input 1 and 2 to Main Left/Right:	52 dB
Line Input 3 to 6 to Main Left/Right:	36 dB

Frequency Response:

Mic Input to Left — Right Outputs:	10 Hz to 30 kHz (+0, -1 dB)
Mic Input to Monitor — Effects Outputs:	10 Hz to 25 kHz (+0, -1 dB)

Total Harmonic Distortion (THD):

<0.01% — 1 kHz, Mic Input to Left/Right outs @ nominal level (22 Hz to 22 kHz BW)

Hum and Noise:

EIN -128 dBu (Terminated 150 Ohms)

Output	S/N Ratio, dB Ref. Nom. Out Level = 0 dBu	Test Conditions
Master L/R	-97 -82 -80 -62	All faders down Master fader nom./chan. fader/send down All fader nom.: Min. gain All fader nom.: Max. gain
Monitor and Effects	-102 -80 -76 -58	Master down Master nom./chan. down Master/channel nom.: Min. gain Master/channel nom.: Max. gain

(Hum and Noise - with filter: 22 Hz ~ 22 kHz)

COMMON MODE REJECTION RATIO (C.M.R.R.):

Mic Input:

60 dB typical @ 1 kHz

Meters:

Five-segment peak-level meters (0 dB reading corresponds to nominal output level: 0 dBu on the unbalanced outputs, +6 dBu on the balanced outputs)

Phantom Power:

22 V typical with AC power
8 V with two - 9V batteries
17 V with 3rd phantom power battery

Dimensions (H x W x D):

3" x 13.875" x 10"
(7.6 cm x 35.2 cm x 25.4 cm)

POWER REQUIREMENTS:

AC Operation:

16.5 VAC, 1 amp 250 ma 4 watts
Provided from one of the following 16.5 VAC, 1 amp power transformers:
100 VAC Primary - Peavey 70901112
120 VAC Primary - Peavey 70900660
230 VAC Primary - Peavey 70900862

Battery Operation:

- Two 9V Alkaline batteries for basic mixer operation with 8V Phantom power
- Three 9V Alkaline batteries for basic mixer operation with 17V Phantom power

Weight:

5.5 pounds (2.5 kg)

RQ™ 200 FLOWCHART

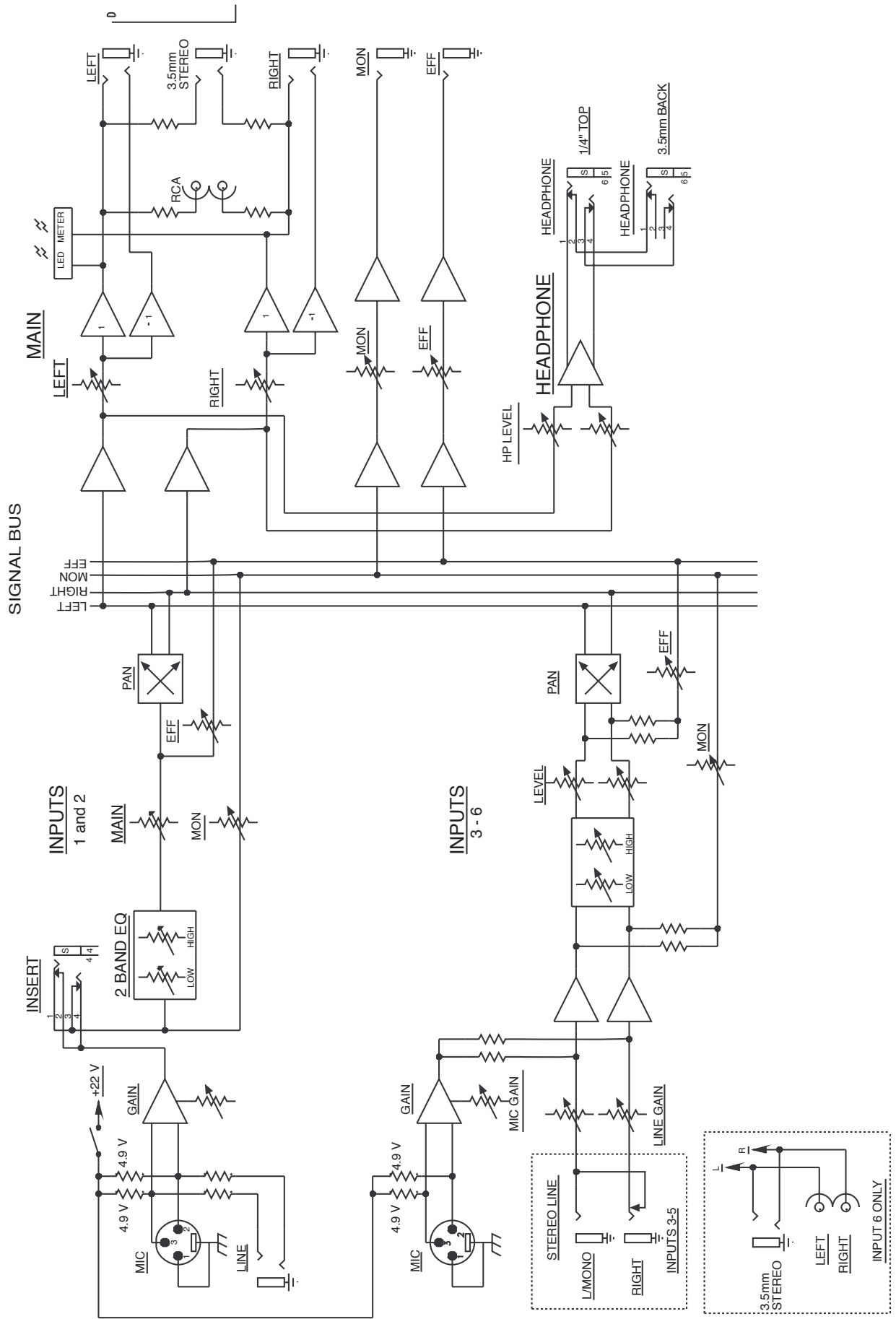

Consola Compacta RQ™ 200

DESCRIPCIÓN GENERAL:

La consola mezcladora compacta RQ™ 200 puede usarse en aplicaciones de refuerzo de sonido o para grabación. El adaptador de CA externo/batería de CC interna opcional proporcionan una gran portabilidad. El diseño de bajo nivel de ruido y la gran cantidad de funciones de la consola mezcladora RQ™ 200 la convierten en una unidad ideal para casi todas las aplicaciones portátiles, como por ejemplo para grabación y edición remotas de audio a video.

CANALES:

Esta consola tiene dos canales de entrada monoaurales y cuatro canales estereofónicos, con un total de 14 entradas disponibles para mezclas. Ambas entradas monoaurales están equipadas con preamplificadores de micrófono de bajo nivel de ruido y transistores discretos, así como con entradas de línea con enchufes hembra de inserción, ecualización de dos bandas y señales de muestra de efectos y para monitoreo.

Además, los canales 3 a 5 incorporan entradas de línea estereofónicas a las funciones de los canales 1 y 2. Las entradas estereofónicas utilizan un control de nivel independiente, lo que permite usarlas simultáneamente con la entrada de micrófono correspondiente al mismo canal.

El canal 6 está configurado para aceptar dispositivos estereofónicos no habituales en las aplicaciones convencionales de refuerzo de sonido. La consola mezcladora RQ™ 200 presenta una variedad de enchufes hembra estereofónicos RCA y de 3,5 mm en la entrada de línea con el fin de reducir la necesidad de usar costosos adaptadores que siempre parecen dejarse olvidados.

SECCIÓN MAESTRA:

La sección MAESTRA comprende un atenuador izquierdo/derecho, una salida para auriculares (tanto de 1/4 pulg. como de 3,5 mm), un control de salida de auriculares y un medidor de nivel estereofónico de 5 segmentos para observar los niveles de la salida. Además, la consola RQ™ 200 cuenta con controles maestros para las señales de muestra de efectos y para monitoreo. La sección maestra también dispone de un conmutador para alimentación fantasma.

SALIDAS:

La consola mezcladora RQ™ 200 tiene cuatro salidas: principales izquierda y derecha, señal de muestra para monitoreo y señal de muestra de efectos. Puede accederse a las salidas izquierda y derecha correspondientes a la señal principal a través de uno de los tres diferentes pares de enchufes hembra de salida. Se dispone de enchufes hembra estereofónicos balanceados (TRS) de 1/4 pulg., enchufes hembra RCA estereofónicos y un enchufe estereofónico de 3,5 mm para facilitar la transferencia de señal equilibrada o no equilibrada.

En este manual usted encontrará una descripción detallada de cada característica y su función en la consola mezcladora RQ™ 200. A continuación de la descripción, podrá encontrar notas de aplicaciones que describen en forma más detallada el uso típico de esas funciones. Por favor, lea estas secciones cuidadosamente y respete todas las advertencias. Felicitaciones por haber comprado la consola mezcladora RQ™ 200... ¡disfrútela!

**Consulte los diagramas del panel delantero en
la sección de inglés de est manual.**

FUNCIONES DE LOS CANALES:

La siguiente descripción se aplica a los canales 1 a 6:

1. ENTRADA DE MICRÓFONO: Entrada de canal XLR equilibrada de baja impedancia, optimizada para micrófonos u otras fuentes de señal de baja impedancia. El terminal 2 es la entrada positiva. Debido a la gran amplitud del ajuste de la ganancia, esta entrada admite niveles de señal hasta +5 dBu ($1,3 V_{ef}$).

2. GANANCIA DE MICRÓFONO: Varía la impedancia de entrada para lograr una amplia gama dinámica. Tiene efecto tanto sobre la entrada de línea como sobre las entradas para micrófono de los canales 1 y 2. Los canales 3 a 6 cuentan con controles de ganancia independientes para las entradas de línea y micrófonos (vea los números 1 y 10). El ajuste apropiado de la ganancia de entrada por intermedio del medidor de nivel con indicadores LED aumenta al máximo la relación señal-ruido. En la nota 9 de la página 8 se explica detalladamente este sencillo método.

3. BALANCE: Determina la posición del canal en los campos izquierdo y derecho. En el caso de los canales estereofónicos (3, 4, 5 y 6), este control también tiene funciones de balance. Cuando se aumenta el valor de un campo, se reduce el otro. Por ejemplo, si se aumenta la señal izquierda (es decir, se gira la perilla hacia la izquierda), la señal derecha se reducirá.

4. ECUALIZACIÓN DE ALTOS: Control de tonos activo de tipo escalón que modifica los niveles de frecuencia de los sonidos agudos en ± 15 dB a 10 kHz. Fue diseñado para eliminar ruidos o agregar claridad a la señal, según la calidad de la fuente.

5. ECUALIZACIÓN DE BAJOS: Control de tonos activo de tipo escalón que modifica los niveles de frecuencia de los sonidos graves en ± 15 dB a 70 Hz. Añade profundidad a las señales limpias o limpia las sucias.

6. MON: Ajusta el nivel de la señal del canal (antes de la ecualización) que se agrega a la respectiva mezcla para monitoreo. Ésta es una mezcla monofónica de las señales de los canales estereofónicos izquierdo y derecho. La posición central es la de ganancia unitaria.

7. EFX: Ajusta el nivel de la señal del canal (después de la ecualización) que se agrega al bus de efectos especiales. Esta es una mezcla monofónica de las señales de los canales izquierdo y derecho.

8. ATENUADOR: Control de nivel de salida del canal. El nivel del canal puede ajustarse entre apagado y +10 dB de ganancia. La configuración óptima de este control es la posición "0" (ganancia unitaria).

Los canales 1 y 2 tienen las siguientes características:

9. INSERCIÓN: Este enchufe estereofónico hembra de 1/4 pulg. (TRS) permite conectar un dispositivo externo en el circuito de la señal antes del ecualizador de tono. La punta corresponde a la señal de muestra; el anillo es la entrada del retorno. Normalmente, el conmutador del enchufe hembra permite conectar la señal de muestra al retorno hasta que se conecta un enchufe macho. Si se conecta parcialmente (hasta oír el primer clic), el enchufe puede utilizarse como salida de preamplificación sin interrumpir el canal.

10. ENTRADA DE LÍNEA: Entrada de 1/4 pulg. equilibrada de alta impedancia (TRS) para señales de alto nivel. La punta del conector es el polo positivo, que también debe ser utilizado para las entradas no equilibradas. Esta entrada se conecta a la entrada de micrófono (número 1) por intermedio de un atenuador de 20 dB. No se pueden utilizar ambas entradas simultáneamente.

Los canales 3 a 5 tienen las siguientes características:

11. Entrada izquierda/monofónica: Entrada de alta impedancia para señales de nivel de línea. Esta entrada suministra señal a ambas entradas izquierda y derecha (si no hay ningún dispositivo conectado en el enchufe hembra derecho). Los controles de ganancia de línea y balance, así como los controles de ecualización de altos y bajos y del atenuador, son los que controlan esta entrada.

12. Entrada derecha: Entrada de alta impedancia para señales de nivel de línea. Esta entrada derecha suministra señal al bus derecho del canal y se controla mediante los controles de ganancia de línea y balance de canal, así como con los de ecualización de altos y bajos y del atenuador.

13. Ganancia de línea: Varía la impedancia de entrada de línea para lograr una amplia gama dinámica. El ajuste apropiado de esta ganancia de entrada aumentará al máximo la relación señal-ruido. Recuerde que esta función no controla las señales recibidas de la entrada de micrófono.

El canal 6 tiene las siguientes características:

14. Entradas estereofónicas RCA: Las entradas izquierda y derecha (RCA) son idénticas a las entradas izquierda y derecha de los canales 3 a 5. Sin embargo, las entradas RCA no presentan la función de conmutación monofónica. Los enchufes hembra (izquierdo y derecho) permanecen operativos en todo momento.

15. Entradas estereofónicas de 3,5 mm: El cableado de estas entradas es en paralelo con las entradas estereofónicas RCA y comparten las mismas funciones.

Salidas

16. Salida principal: La salida principal de la consola mezcladora RQ™ 200 ofrece tres diferentes tipos de fuentes de salida de audio estereofónico (RCA, 3,5 mm y 1/4 pulg.). Esto le permite contar con la flexibilidad que necesita para cualquier tipo de aplicación y elimina la necesidad de usar adaptadores. Los enchufes hembra de 1/4 pulg. son conectores TRS convencionales que pueden emplearse en aplicaciones tanto equilibradas como no equilibradas.

Señales de Muestra

17. Señal de muestra para monitoreo: Este enchufe hembra monoaural de 1/4 pulg. proporciona una salida para el bus de monitoreo. El nivel de la señal se controla por intermedio del control maestro para monitoreo, como así también con los controles de monitoreo de los canales individuales.

18. Señal de muestra de efectos: Enchufe hembra monoaural de 1/4 pulg. que provee una salida para el bus de efectos especiales. El nivel de la señal se controla por intermedio del control maestro de efectos y los controles de efectos de los canales individuales.

Auriculares

19. Salida estereofónica de 1/4 pulg. para auriculares: Este enchufe hembra estereofónico (TRS) envía la señal que alimenta los auriculares estereofónicos. El nivel se configura con el control de nivel de los auriculares. Punta = izquierda, anillo = derecha, blindaje = tierra.

20. Salida estereofónica de 3,5 mm para auriculares: Enchufe hembra estereofónico de 3,5 mm con circuito en paralelo con el enchufe hembra de salida estereofónica de 1/4 pulg. para auriculares que brinda una salida para equipos alternativos de auriculares de menor potencia. Si se efectúa la conexión en la salida estereofónica de 1/4 pulg., se desconectará la salida de 3,5 mm para auriculares. En las aplicaciones en que la consola mezcladora RQ™ 200 se usa para grabar con una computadora, este enchufe hembra resulta una entrada ideal para altavoces con amplificadores. En la nota 10 de la página 8 se describe detalladamente este proceso.

Sección Maestra

21. Atenuador maestro izquierdo/derecho: Control de nivel izquierdo/derecho maestro. Debido a que la señal principal proviene de esta mezcla, todas las salidas principales (16) se pueden modificar con este ajuste. Los niveles de salida se monitorean con los medidores izquierdo y derecho. La configuración óptima para este control es la posición "0" (ganancia unitaria).

22. Nivel de auriculares: Ajusta el nivel de las salidas de los auriculares.

23. Control maestro de efectos: Controla el nivel de la señal de efectos especiales que se encuentra en el enchufe hembra de señal de muestra de efectos.

24. Control maestro de monitoreo: Controla el nivel general de la mezcla de monitoreo que se encuentra en el enchufe hembra de señal de muestra de monitoreo.

25. Medidores con indicadores LED: Dos matrices de LED indicadores de 5 segmentos que monitorean los niveles de las salidas principales izquierda y derecha. El nivel de referencia de 0 dB corresponde a +0 dBu en los enchufes hembra de 1/4 pulg.. El indicador LED de recorte de la parte superior de cada matriz se ilumina cuando se produce el recorte de la señal o cuando la señal está a 2 dB del recorte.

Alimentación

26. Entrada de CA: En este enchufe hembra se debe enchufar la fuente de alimentación externa  de 16,5 V y 1 A. Conecte el conector pequeño de la fuente de alimentación en la consola mezcladora RQ™ 200 y conecte la fuente de alimentación en un tomacorriente de la línea de alimentación de CA con la tensión de línea apropiada, como se indica en la caja de la fuente de alimentación.

27. Alimentación: Conmutador de alimentación principal de la consola mezcladora. La consola RQ™ 200 recibe alimentación cuando se oprime el conmutador. El LED indicador de alimentación se ilumina cuando la unidad está alimentada.

28. LED indicador de encendido: Se ilumina para indicar que la consola mezcladora RQ™ 200 recibe alimentación.

29. Alimentación fantasma: Aplica una tensión de 22 V CC a todos los conectores de entrada XLR para alimentar los micrófonos que así lo requieran. Si se utiliza alimentación fantasma, no conecte micrófonos dinámicos no equilibrados u otros dispositivos que no puedan tolerar ese nivel de tensión en las entradas XLR. (Algunos receptores de micrófonos inalámbricos pueden resultar dañados: consulte sus respectivos manuales.) Los enchufes hembra de entrada de línea no están conectados a la fuente de alimentación de 22 V y son seguros para todo tipo de entradas (equilibradas o no equilibradas).

 **NOTA:** Cuando la consola mezcladora RQ™ 200 recibe alimentación de una batería, la alimentación fantasma es de 8 V CC. No obstante, se provee lugar adicional para baterías en el compartimiento correspondiente de modo que pueden agregarse celdas adicionales para alcanzar 17 V CC de alimentación. Si necesita información adicional, consulte el número 30, Compartimiento de baterías.

30. Compartimiento de baterías: Este compartimiento, situado por debajo de la consola mezcladora RQ™ 200, es para las baterías. Si se retira la tapa pueden observarse los dos lugares para las baterías de 9 V, al igual que el lugar para la batería de alimentación fantasma. Si se instala una tercera batería de 9 V en este lugar (vea el diagrama, a continuación), la alimentación fantasma aumenta de 8 V CC a 17 V CC. Si necesita información adicional, consulte el número 29, Alimentación fantasma. Utilice siempre baterías alcalinas de 9 V.

NOTAS DE APLICACIÓN

1. Los micrófonos y otras fuentes de baja impedancia deben conectarse a las entradas XLR para micrófonos. Las entradas de línea de alto nivel, tales como los instrumentos musicales electrónicos, deben conectarse a las entradas de línea. Las fuentes estereofónicas de nivel de línea, como por ejemplo sintetizadores, grabadores, reproductores de CD, audio de cámaras, etc.) deben conectarse a uno de los canales estereofónicos o a dos de las entradas de línea monofónicas (una balanceada hacia la izquierda y otra hacia la derecha).
2. Las entradas auxiliares para amplificadores de potencia del estudio deben conectarse a las salidas principales izquierda y derecha de 1/4 pulg. mediante la conexión TRS a TRS (o bien, TRS a XLR, según las entradas del amplificador) en el caso de las aplicaciones balanceadas. Si el amplificador de potencia no cuenta con entradas balanceadas, es posible utilizar cualquiera de las salidas principales.
3. Conecte la entrada del amplificador de potencia para monitoreo en la salida de monitoreo. Si no se usa la salida de efectos, puede emplearse como una segunda salida de monitoreo (posterior a la ecualización).
4. Si se emplea un dispositivo de efectos externo, conecte la entrada correspondiente a la salida de efectos de la consola mezcladora RQ™ 200. Recuerde que debe ajustar el control maestro de efectos para asegurarse de que no se está recortando la señal de entrada del dispositivo de efectos especiales.
5. Las salidas de los dispositivos de efectos se conectan a una de las entradas de la consola mezcladora RQ™ 200. **NOTA:** Es muy importante llevar la perilla EFX a la posición "0" de este canal de entrada con el fin de evitar crear un circuito de realimentación.
6. Se proveen tres tipos diferentes de enchufes hembra de salida: TRS estereofónico de 1/4 pulg. (balanceado/no balanceado), RCA (no balanceado) y 3,5 mm (no balanceado) estereofónicos. Pese a que es posible usar las tres salidas simultáneamente, no se recomienda hacerlo debido al efecto de carga que podría provocar. En realidad, estas salidas ofrecen alternativas para la mayoría de las aplicaciones en que se necesita una consola mezcladora portátil para grabar audio a video, DAT, etc., además de refuerzo de sonidos.
7. La consola mezcladora RQ™ 200 ofrece dos opciones de alimentación. Si se dispone de alimentación de CA, se recomienda usar una fuente externa de 16 V CA. Sin embargo, la consola también puede alimentarse con baterías. Use sólo baterías alcalinas en la consola mezcladora RQ™ 200.

8. Como se hace habitualmente, lleve todos los controles de ganancia que no estén en uso a sus correspondientes posiciones mínimas a fin de reducir el ruido. Por ejemplo, si sólo está usando las entradas izquierda y derecha de un canal estereofónico (y no utiliza la entrada de micrófono), lleve el control de ganancia de micrófono completamente hacia abajo para eliminar los ruidos de ganancia que genera la entrada de micrófono que no está en uso.
9. Para ajustar correctamente los niveles de entrada, comience por configurar el atenuador del canal en la posición "0". También lleve el atenuador maestro a "0". Antes de ajustar el control de ganancia apropiado para la entrada con la que trabaja, asegúrese de que los canales adyacentes no estén activos. En el caso de los canales estereofónicos (3 a 6), asegúrese de que realiza los ajustes de ganancia de micrófono para la entrada de micrófono y de ganancia de línea para la entrada de línea. Use los LED indicadores para configurar el nivel justo por debajo del recorte cuando el nivel de audio alcance los correspondientes puntos pico. Repita este procedimiento para cada canal.
10. Cuando se utiliza la consola mezcladora RQ™ 200 para grabar o editar señales de audio mediante una computadora, se necesitan tres conexiones para lograr máximo provecho. En primer lugar, utilice el enchufe hembra de 3,5 mm para conectar la salida principal (enchufe hembra estereofónico de 3,5 mm) de la consola RQ™ 200 a la entrada de la tarjeta de sonido. Después, conecte la salida de la tarjeta de sonido al enchufe hembra de entrada estereofónica de 3,5 mm del canal 6. Finalmente, conecte el cable de los altavoces con amplificador en el enchufe hembra de salida de los auriculares de 3,5 mm.

El enchufe hembra para auriculares de 3,5 mm provee una función oscura que resulta muy conveniente. Del mismo modo que en un estudio típico se ofrecería la opción de monitoreo mediante auriculares o un altavoz de referencia, usted ahora tiene la misma alternativa. Mientras escucha la actividad de audio a través de los altavoces con amplificador, también tiene la opción de conectar, en el momento que lo desee, un equipo de auriculares en el otro enchufe hembra para auriculares. Este enchufe hembra, a diferencia del de 3,5 mm, es un enchufe de conmutación estereofónico de 1/4 pulg.. Cuando conecta un dispositivo al enchufe hembra de 1/4 pulg., automáticamente desconecta los altavoces con amplificadores y puede escuchar el audio a través de los auriculares. Es una función importante, que seguramente le resultará muy conveniente. Por supuesto, ambos niveles de salida de los auriculares se controlan mediante el control maestro de auriculares, situado en el ángulo inferior derecho de la consola mezcladora RQ™ 200.

Console de Mixage Compacte RQ™ 200

DESCRIPTION GENERALE:

La RQ™ 200 est une console de mixage compacte qui peut être utilisée pour la sonorisation ou l'enregistrement. Elle peut fonctionner sur pile ou grâce à un adaptateur ce qui autorise une utilisation aisée dans toutes les situations. Ses hautes performances font de la RQ™ 200 la console de mixage idéale pour toutes les applications nécessitant une grande portabilité.

CANAUX:

Cette console possède deux canaux mono et quatre entrées stéréo, avec un total de 14 entrées disponibles au mixage. Les deux entrées mono sont équipées de préamplis micro faible bruit et d'une entrée ligne avec insert, égalisation 2 bandes et bus effets et monitor.

Les canaux 3 à 5 possèdent en plus des entrées stéréos au niveau ligne. Ces entrées stéréos possèdent des contrôles de volume séparés leur permettant d'être utilisées simultanément avec l'entrée micro du même canal.

Le canal 6 vous permet de connecter tous les appareils qui ne sont pas typiquement associés aux applications de sonorisation. Il possède des entrées RCA et mini-Jack (3.5mm) stéréo pour l'entrée de niveau ligne et vous évite ainsi l'utilisation d'adaptateurs pour réaliser toutes vos connexions.

MASTER:

La section Master inclue un fader droite/gauche, une sortie écouteurs (Jack et mini-Jack) avec contrôle de volume et un VU-mètre à LED 5 segments vous permettant de contrôler les niveaux de sortie. La RQ™ 200 possède par ailleurs des réglages de niveau des bus effets et monitor. Un sélecteur vous permet d'utiliser l'alimentation phantom de la RQ™ 200.

SORTIES:

La RQ™ 200 possède 4 sorties: sortie principale droite et gauche, sortie bus Monitor et sortie bus Effets. Les signaux des sorties principales droite et gauche sont accessibles via trois paires de connecteurs: deux Jack (TRS) symétriques, deux connecteurs RCA et une paire de mini-Jack 3.5mm.

Ce manuel décrit précisément chaque fonction et caractéristique de la console RQ™ 200. Une description des applications possibles est fournies à la fin du manuel.

**Veillez-vous référer au <<front panel>> art situé dans
la section en langue anglaise de ce manual.**

FONCTIONS DES CANAUX:

Canaux 1 et 6:

1. MIC INPUT: Entrée XLR basse impédance pour microphone ou toute autre source de basse impédance. La borne 2 est l'entrée positive. Etant donnée la large plage de gain disponible, des signaux de niveau atteignant +5 dBu (1.3 V RMS) peuvent être utilisés.

2. MIC GAIN: Contrôle le gain d'entrée permettant d'obtenir une plage dynamique maximum. Il affecte l'entrée micro et l'entrée ligne sur les canaux 1 et 2. Les canaux 3 à 6 ont des contrôles de gain séparés pour les entrées Line et Mic (voir n° 1 et 10). Un réglage adéquat à l'aide du VU-mètre maximisera le rapport signal/bruit. L'application n°9 explique cette méthode en détail.

3. PAN: Détermine la position du canal dans l'image stéréo. Pour les canaux stéréos (3, 4, 5 et 6), ce contrôle joue le rôle de réglage de balance. En augmentant le signal d'un côté, vers la gauche par exemple (en tournant le bouton dans le sens anti-horaire), le signal diminuera dans le champ droit.

4. EQ HI: Réglage de tonalité actif permettant de modifier les niveaux de hautes fréquences de +/-15 dB à 10 kHz. Cette égalisation est conçue pour éliminer le bruit ou ajouter de la brillance au signal.

5. EQ LOW: Réglage de tonalité actif permettant de modifier les niveaux des basses fréquences de +/-15 dB à 70 Hz. Elle permet également de donner de la profondeur aux sons trop fins et d'éclaircir les sons confus.

6. MON: Permet de régler le niveau (pré-EQ) des signaux du canal ajoutés au mix de retour. Ceci est un mix mono pour les entrées stéréos. La position crantée représente le gain unitaire (nominal).

7. EFX: Permet de régler le niveau (post-EQ) des signaux du canal ajoutés au bus d'effets. Ceci est un mix mono pour les entrées stéréos.

8. FADER: Contrôle le niveau de sortie du canal. Le niveau peut être réglé de moins l'infini à +10 dB de gain. Le réglage optimum est la position "0" (gain unitaire).

Canaux 1 et 2:

9. INSERT: Jack stéréo (TRS) permettant d'insérer une unité externe dans le chemin du signal avant égalisation. L'extrémité constitue la sortie; l'anneau constitue le retour de l'insert. L'insert est shunté jusqu'à ce qu'une prise soit insérée dans le connecteur. En ne la connectant qu'à moitié (un seul click), vous disposez d'une sortie préampli sans interrompre le canal.

10. LINE INPUT: Entrée Jack symétrique (TRS) haute impédance pour signaux de haut niveau. L'extrémité constitue l'entrée positive et devra être utilisée comme entrée pour les connexions asymétriques. Cette entrée est connectée à l'entrée Micro (n°1) via un atténuateur de 20 dB. Les deux entrées ne peuvent être utilisées simultanément.

Canaux 3 à 5:

11. Entrée Left/Mono: Entrée haute impédance pour signaux de niveau Ligne. Elle fournit un signal mono aux entrées droite et gauche (si rien n'est inséré dans l'entrée Jack droite) et est contrôlée par les réglages Gain Ligne et Pan, EQ High/Low ainsi que le fader du canal.

12. Entrée Right: Entrée haute impédance pour signaux de niveau Ligne. Elle transmet le signal au bus principal de droite via les réglages Line Gain et Pan, EQ High/Low et le fader du canal.

13. Gain Ligne: Varie le gain de l'entrée Ligne pour obtenir une plage dynamique maximum. Un bon réglage assurera un rapport signal/bruit optimal. Ce contrôle n'affecte pas l'entrée Micro.

Canal 6:

14. Entrées stéréo RCA: Ces entrées droites et gauche (RCA) sont identiques à celles trouvées sur les canaux 3 à 5. Cependant, le canal ne devient pas mono si seule une des entrées est utilisée.

15. Entrées Jack stéréo: Ces entrées sont connectées en parallèle aux entrées RCA (n°14) et partagent les mêmes fonctions.

Sorties

16. Main Out: La sortie principale de la RQ™ 200 dispose de trois types de connecteurs différents (RCA, Jack et min-Jack). Cela confère à votre console une flexibilité maximum et rend tout adaptateur inutile. Les sorties Jacks peuvent être utilisées pour les connexions symétriques et asymétriques.

DEparts

17. Sortie Monitor: Cette sortie Jack constitue la sortie du bus Monitor. Le niveau du signal est contrôlé par le réglage Master Monitor et les contrôles Monitor individuels des canaux.

18. Sortie Effets: Cette sortie Jack constitue la sortie du bus Effet. Le niveau du signal est contrôlé par le réglage Master Effects et les contrôles EFX individuels des canaux.

Ecouteurs

19. Sortie écouteurs Jack: Cette sortie Jack stéréo (TRS) vous permet de connecter des écouteurs. Le contrôle de niveau écouteurs vous permet de déterminer la puissance du signal. Extrémité= Gauche, Anneau= Droite, Blindage= Masse.

20. Sortie écouteurs mini-Jack (3,5mm): Cette sortie stéréo est connectée à la sortie écouteur Jack (n°19). Si la sortie n°19 est utilisée, cette sortie est déconnectée. Pour les applications d'enregistrement et d'édition par ordinateur, cette sortie est idéale pour une paire d'enceintes amplifiées. L'application n°10 décrit cette opération en détail.

Section Master

21. Fader Master Droite/Gauche: Réglage de niveau master pour les bus Droit et Gauche. Toutes les sorties Main (n°16) seront affectées par ce contrôle. Les niveaux peuvent être surveillés grâce aux VU-mètres (n°25). Le réglage optimum se situe à "0" (gain unité).

22. Niveau écouteurs: Détermine le niveau du signal allant aux écouteurs.

23. Master Effets : Détermine le niveau général du bus Effets à la sortie Effects Send.

24. Master Monitor : Détermine le niveau général du bus Monitor à la sortie Monitor Send.

25. VU-mètres à LED: Deux VU-mètres à LED 5 segments vous permettent de surveiller les sorties principales droite et gauche. Le niveau de référence 0 dB correspond à un niveau de +0 dBu aux sorties Jack. Les LEDs rouges s'allumeront lorsque le signal sera à 2 dB de l'écrêtage ou en écrêtage.

Alimentation

26. Connexion d'alimentation externe: L'alimentation externe 16.5 volt/1 ampère doit être connectée ici. Utilisez une alimentation dont les caractéristiques correspondent à celles inscrites sur la RQ™ 200.

27. Interrupteur de mise en route: Appuyez sur cet interrupteur pour mettre la RQ™ 200 sous tension. La LED d'alimentation s'allumera.

28. LED d'alimentation: S'allume lorsque la RQ™ 200 est sous tension.

29. Alimentation Phantom: Applique une tension de 22 VDC aux entrées XLR pour alimenter les micros le nécessitant. En cas d'utilisation de l'alimentation Phantom, ne connectez pas de micro dynamique ou d'appareil ne pouvant supporter cette tension (Certains récepteurs HF peuvent être endommagés; consultez leur notice d'utilisation). Les entrées Ligne Jack ne sont pas connectées à l'alimentation 22V.

NOTE: Lorsque la RQ™ 200 est alimentée par pile, l'alimentation Phantom est de 8 VDC.

 Cependant, une pile supplémentaire peut être ajoutée pour fournir une alimentation Phantom de 17 VDC. Voir le compartiment piles n°30 pour plus d'informations.

30. Compartiment piles: Situé sous le RQ 200, le compartiment piles est accessible en retirant le capot. Il se compose de trois emplacements pour piles 9V dont un pour la pile supplémentaire de l'alimentation Phantom (voir n°29). En installant cette pile supplémentaire, l'alimentation Phantom disponible passera de 8 VDC à 17 VDC. Utilisez toujours des piles 9V alcalines.

APPLICATIONS

1. Les microphones et autres sources à basse impédance doivent être connectées aux entrées XLR; les sources de niveau Ligne, tels les instruments électroniques, doivent être connectées aux entrées Ligne. Les sources stéréos de niveau Ligne (synthés, lecteurs cassette, CD, sortie audio de caméra, etc...) doivent être connectées aux entrées des canaux stéréos ou à deux entrées Ligne (que l'on placera à droite et à gauche de l'image stéréo grâce aux contrôles Pan).
2. Un amplificateur de puissance devra être connecté aux sorties Jack principales Droite et Gauche. Utilisez des connecteurs TRS (ou TRS et XLR selon les entrées de l'amplificateur) pour des connexions symétriques. Si l'amplificateur ne possède pas d'entrées symétriques, n'importe quelle sortie (n°16) peut être utilisée.
3. Connecter l'amplificateur de puissance des retours à la sortie Monitor. Si la sortie Effects Output n'est pas utilisée, elle peut servir comme deuxième sortie pour un autre système de retours (post-EQ).
4. Si un processeur d'effets est utilisé, connectez-le à la sortie Effects Out de la RQ™ 200. Ajustez le réglage Effects Master pour ne pas surcharger l'entrée du processeur.
5. Les sorties du processeur d'effet peuvent être connectées à l'une des entrées de la RQ™ 200.
NOTE: Il est important de régler le contrôle EFX (n°7) à "0" sur cette entrée afin de ne pas créer une boucle de feedback.

6. Trois type de connecteurs sont proposés en sortie: Jacks stéréos TRS (symétriques / asymétriques), RCA (asymétriques) et mini-Jack 3.5mm (asymétriques). Il est possible d'utiliser les trois sorties en même temps mais cela n'est pas recommandé étant donnée l'addition d'impédances résultante en sortie. Ces différentes sorties vous permettent d'adapter la console à toutes les situations possibles: enregistrement audio sur vidéo, DAT, etc...
7. La RQ™ 200 peut être alimentée de deux manières différentes. L'utilisation de l'alimentation externe 16 VAC est recommandée. Cependant, il vous est possible d'utiliser la RQ™ 200 sur pile. Utilisez exclusivement des piles alcalines.
8. Mettez tous les contrôles de gain des canaux non utilisés au minimum pour améliorer le rapport signal/bruit. Ainsi, si vous n'utilisez que les entrées droite et gauche d'un canal stéréo (et pas l'entrée micro), placez le contrôle de gain Mic Gain à 0.
9. Pour régler les niveaux d'entrée correctement, placer le fader du canal correspondant sur "0". Placez le fader Master sur "0". Tous les autres canaux étant silencieux, ajustez le gain du canal concerné. Pour les canaux stéréos (3 à 6) assurez-vous que vous utilisez le contrôle Mic Gain pour l'entrée micro et le contrôle Line Gain pour l'entrée Ligne. Utilisez les VU-mètres à LED pour régler le niveau du canal juste avant écrêtage (la LED rouge ne doit s'allumer que très rarement et ce, pendant un très court instant). Utilisez ce procédé pour tous les canaux utilisés.
10. Lorsque la RQ™ 200 est utilisée pour l'enregistrement ou l'édition audio par ordinateur, trois connexions sont à votre disposition pour des performances optimales. Connectez la sortie Main (mini-Jack stéréo 3,5mm) de la RQ™ 200 à l'entrée de votre carte son. Connectez la sortie stéréo de votre carte son à l'entrée du Canal 6. Enfin connectez la sortie écouteurs de la console à l'entrée de vos enceintes amplifiées .

En utilisant la sortie mini-Jack 3,5mm pour vos enceintes amplifiées, vous disposez d'un système d'écoute pratique. Si vous connectez des écouteurs à la sortie écouteurs Jack 6,35mm, la sortie des enceintes amplifiées sera automatiquement déconnectée, vous permettant d'écouter le mix au casque. Bien sûr, le niveau de ces deux sorties est contrôlé par le réglage Headphone Master de la RQ™ 20

RQ™ 200 Kompaktmischpult

BESCHREIBUNG:

Das RQ™ 200 ist ein Kompaktmischpult, das sowohl für Recording als auch für die Bühne geeignet ist. Der externe Netztrafo in Verbindung mit der internen Batterieversorgung erlauben ein großes Maß an Flexibilität und Portabilität. Das Low-Noise-Design und eine breite Palette an Möglichkeiten machen das RQ™ 200 zu einem idealen Mischpult für nahezu alle Anwendungen im Bereich Mini-PA, transportable Tonanlagen und Audio/Video-Recording bzw. Bearbeitung.

KANÄLE:

Dieses Mischpult verfügt über 2 Mono und 4 Stereo Eingangskanäle. Insgesamt also 14 Eingänge. Beide Monozüge haben einen Low-Noise Transistor Mikrovorverstärker und Line/Insert-Klinkenanschlüsse, Zweiband EQ, Effekt- und Monitor-Send.

Kanäle 3-5 sind Stereozüge, besitzen aber ansonsten die selben Eigenschaften wie die Kanäle 1-2 . Die Stereozüge haben eine separate Lautstärkeregelung, die es erlaubt den Kanal gleichzeitig als Mikrofon- und Line-Kanal zu benutzen.

Kanal 6 ist speziell für Geräte ausgelegt die untypisch für den Standart sind. Er verfügt über Chinch- und 3.5mm Stereo-Klinkenanschlüsse als Line-Eingänge. Damit hebt das RQ™ 200 die Kosten für teure Adapter auf.

MASTER:

Die Master-Sektion beinhaltet einen Left/Right Fader, Kopfhöreranschluß (beide 6.3 mm und 3.5mm) mit Lautstärkeregelung und eine LED-Indikatorreihe (5-Segment) um die Ausgangsleistung zu überwachen. Hinzu kommen noch die Master-Regelung für den Effektweg und den Monitorausgang. Phantom-Power ist ebenfalls über die Master-Sektion schaltbar.

OUTPUTS:

Das RQ™ 200 hat vier Ausgänge: Left/Right Main, Monitor Send und Effekt Send. Die Ausgänge für das Main-Signal können mit drei verschiedenen Steckern abgegriffen werden. Ganz typisch und bequem mit 2 x 6,3 mm Stereo-Klinken (sym.), mit Chinch-Steckern oder mit einer 3.5mm Stereo-Klinke.

Diese Bedienungsanleitung enthält detaillierte Beschreibungen von allen Möglichkeiten die das RQ™ 200 bietet. Wenn Sie der Beschreibung Schritt für Schritt folgen, werden Sie auf Anmerkungen zur Gebrauchsweise der verschiedenen Features stoßen. Bitte lesen Sie diese genau durch und nehmen Sie die enthaltenen Warnungen zur Kenntnis. Herzlichen Glückwunsch zum Kauf Ihres RQ™ 200 Mischpultes.....und viel Spaß!

KANÄLE:

Kanäle 1 - 6:

1. MIC INPUT: XLR symmetrischer Eingang, optimiert für Mikrofon oder ein anderes Gerät mit geringer Impedanz. (Pin 2 ist der positive(+)) Pin.) Auf Grund des großen Regelweges der Gain-Potis können Signale bis zu +5dBu (1.3 V RMS) angepasst werden.

2. MIC GAIN: Kanal 1+2: Regelt den Eingangsspegel von Line- und Mikrofoneingang, um eine große Dynamik zu sichern. Kanal 3-6: Diese Kanäle haben je einen Regler für Line- und einen für Mikrofoneingang. (siehe #1 und 10). Wie man das Eingangssignal einfach und optimal über die LED-Anzeige einstellt, entnehmen Sie bitte den Anmerkungen (#9) auf Seite 8.

3. PAN: Regelt die Links/Rechts Panoramaeinstellung. Für die Stereokanäle (3, 4, 5 und 6) wird der Pan Regler als eine Balanceregulierung genutzt. ZB. Wenn das linke Signal lauter erscheinen soll als das rechte, so muß man den Regler gegen den Uhrzeigersinn drehen.

4. HI EQ: Eine aktive Tonkontrolle für die hohen Frequenzen +/-15 dB bei 10 kHz. Ist dazu geeignet um Rauschen zu entfernen oder mehr Brillanz hinzuzufügen. Die Wirkung hängt natürlich ganz von der Qualität des Eingangssignals ab.

5. LOW EQ: Eine aktive Tonkontrolle für die tiefen Frequenzen +/-15 dB bei 70 Hz. Wird eingesetzt um "dünnen" Signalen mehr Volumen zu geben oder bassige Signale aufzuhellen.

6. MON: Regelt den Anteil des Signals, der vor dem EQ-Weg auf den Monitorausgang geht. Es wird ein Mono-Mix aus den Stereosignal geformt. Bei Zentrierung (rastet ein) des Reglers 0dB Gain.

7. EFX: Regelt den Anteil des Signals, der vor dem EQ-Weg auf den Effektausgang geht. Es wird ein Mono-Mix aus den Stereosignal geformt.

8. FADER: Lautstärkeregelung des Kanals. Das Signal wird hiermit von "AUS" bis zu +10dB geregelt. Das Optimum ist 0dB.

Kanäle 1+2 :

9. INSERT: 6.3mm Stereo-Klinkenbuchse (TRS), die es erlaubt ein externes Gerät (zB. Hallgerät) in den Signalweg vor den EQ zu schleifen Tip=Send Ring=Return. Ein Schalter in der Buchse schließt Tip und Ring kurz bis ein Stecker hineingesteckt wird. Wenn man einen Stecker nur zur Hälfte (bis zum ersten Click) in die Buchse steckt, kann dieser Ausgang auch als Preamp-Output genutzt werden ohne das Signal zu unterbrechen.

10. LINE INPUT: 6.3mm symmetrische Klinkenbuchse (TRS) mit hoher Impedanz für Signale aus Geräten mit hoher Leistung. Tip=Positiv(+). Kann auch asymmetrisch genutzt werden. Dieser Eingang ist mit einer 20dB Abschwächung am Mikrofoneingang ausgestattet (# 1). Es dürfen nicht Mikrofon und Line-Input gleichzeitig genutzt werden.

Kanäle 3-5:

11. Left/Mono Input: Eingänge mit hoher Impedanz für Line-Signale. Der linke Kanal ist auch der Mono-Kanal, solange kein Stecker im rechten Eingang steckt. Dieser Eingang wird mit dem Line-Gain und Pan sowie mit dem High/Low EQ und dem Fader kontrolliert.

12. Right Input: Eingänge mit hoher Impedanz für Line-Signale. Der rechte Kanal lenkt das Signale auf die rechte Seite des Signalweges. Dieser Eingang wird mit dem Line Gain, Pan, High/Low EQ und dem Fader kontrolliert.

13. Line Gain: Regelt das Eingangssignal um eine große Dynamik zu erreichen und das Verhältnis Signal/Rauschen einzustellen. Dieser Regler ist nicht für das Mikrofonsignal zuständig.

Kanal 6:

14. RCA Stereo Input: Die Chincheingänge "Links" und "Rechts" haben die gleichen Eigenschaften wie die der Kanäle 3-5. Sie unterstützen jedoch nicht die Mono-Schaltung.

15. 3.5mm Stereo Input: Dieser Eingang ist parallel zu den Chinch-Buchsen geschaltet und hat die selben Eigenschaften.

Output

16. Main Out: Der Ausgang des RQ™ 200 bietet drei verschiedene Anschlüsse (RCA, 3.5mm und 6.3mm). Diese Vielfalt ermöglicht ein Adapterfreies arbeiten. Die 6.3mm Klinkenbuchsen können symmetrisch oder asymmetrisch genutzt werden.

Send

17. Monitor Send: Diese 6.3mm Mono-Klinkenbuchse ist der Ausgang des Signals zum Aktiv-monitor bzw. einer Monitoranlage. Das Signal wird über den Monitor-Master-Mix und die einzelnen Kanal-Monitor-Regler kontrolliert.

18. Effects Send: Diese 6.3mm Mono-Klinkenbuchse ist der Ausgang des Signals zum externen Effektgerät. Das Signal wird über den Effekt-Master-Mix und die einzelnen Kanal-Effekt-Regler kontrolliert.

Headphone

19. 6.3mm Stereo Headphone Output: Kopfhöreranschluß der über den "Headphone" Volumeregler in der Master-Sektion geregelt wird Tip= Links, Ring= Rechts, Shield= Masse.

20. 3.5mm Stereo Headphone Output: Ist parallel zu dem 6.3 mm Anschluß geschaltet und wird genauso über den Headphone-Regler bedient. Wenn man einen 6.3mm Kopfhörerstecker anschließt, wird automatisch der 3.5mm Anschluß abgeschaltet. Dieser Anschluß ist ideal für Aktivlaut-sprecher, die in Verbindung mit dem Computer im Bereich Homerecording eingesetzt werden. (siehe auch #10 auf Seite 8)

Master Sektion

21. Master Links/Rechts Fader: Master L/R Fader. Dieser Schieberegler gibt die Gesamtlautstärke an. Den Level kann man von der LED-Leiste ablesen. Das Optimum ist auch hier die 0 dB Einstellung

22. Headphone Level: Regelt die Lautstärke der Kopfhörer

23. Effects Master: Kontrolliert das Ausgangssignal auf dem Effektweg

24. Monitor Master: Kontrolliert das Ausgangssignal auf dem Monitorweg

25. LED Meters: Zwei 5-Segment LED Reihen zeigen den Ausgangslevel des Main Out an. Die roten LEDs an der Spitze der Reihen signalisieren, daß das Signal kurz vor dem Clippen (verzerren) ist oder bereits eingesetzt hat.

Power

26. AC Input: Das externe 16.5 Volt, 1 A Netzteil muß in diesen Anschluß gesteckt werden.

 Stecken Sie den kleinen Stecker in diese dafür vorgesehene Buchse und den Netzstecker in die Steckdose

27. Power: Mit diesem Schalter schalten Sie das Gerät ein.

28. Power LED: Leuchtet, wenn das RQ™ 200 eingeschaltet ist

29. Phantom Power: Versorgt die XLR Anschlüsse mit 22 VDC für die Mikrofone, die diese Spannung benötigen. Wenn Phantom Power eingeschaltet ist dürfen keine asymmetrisch angeschlossenen dynamischen Mikrofone oder andere Geräte (Funkempfänger), die diese Spannung nicht verarbeiten können, an den Eingängen anliegen. (BESCHÄDIGUNG DER GERÄTE MÖGLICH!) Die Line-Inputs sind nicht mit der Stromversorgung gekoppelt und dadurch sicher vor solchen Unfällen (symetr.+asymetr.).

 **ACHTUNG:** Wenn das RQ™ 200 über die Batterien versorgt wird liegen nur 8 VDC als Phantom Power an. Man kann diese Leistung auch erhöhen . (siehe nächste Seite)

30. Batterieversorgung :

Auf der Unterseite des Mixers ist das Batteriefach. Wenn Sie das Fach öffnen sehen Sie zwei Anschlüsse für die Stromversorgung des Mixers und einen Anschluß für die Erweiterung der Phantom Powers. Wenn Sie eine 9 V Batterie in die Phantom Position (siehe Diagramm unten) stecken, wird dies die Leistung des Phantom Powers von 8 VDC auf 17 VDC erhöhen. Siehe Phantom Power (#29) für weitere Informationen. Bitte NUR 9V ALKALINE benutzen

Anmerkungen:

1. Mikrofone und andere Geräte mit niedriger Impedanz sollten mit den XLR Inputs verbunden werden; Geräte mit höherer Impedanz, wie E-Gitarre etc., sollten mit den Line-Inputs verbunden werden. Stereosignale von CD-Player, Video, Computer, Synth, Keyboard etc. sollten in mit den Stereo-Kanälen verbunden werden. Man kann aber auch zwei Mono-Kanäle, einen auf links; den anderen auf rechts "gepanned" (siehe Pan-Regelung), benutzen.
2. Eine Endstufe sollte über die Main Out Anschlüsse (L/R 6.3mm/ symetrische Verbindung) angeschlossen werden. Sollte Ihre Endstufe über keine symetrischen Anschlüsse verfügen, so können alle Outputs verwendet werden.
3. Schließen Sie den Verstärker für die Monitore an den Monitor Output an. Wenn der Effekt Output nicht verwendet wird, kann dieser als zweiter Monitorweg verwendet werden. (post-EQ).
4. Wenn Sie den Effektweg benutzen möchten, schließen Sie das Gerät (Input des Gerätes an Output des Mixers) an. Denken Sie daran, daß Sie mit dem Master Effekt Send Regler das Signal soweit herunterregeln können, daß das Effektgerät nicht durch übersteuerte Signale Schaden nehmen kann. Bitte regeln Sie das Signal so, das die Clipping-Leuchte des Effektes nicht oder nur selten leuchtet. (siehe Bedienungsanleitung des Effektgerätes).

5. Der Ausgang des Effektgerätes sollte nun mit einem der Eingänge verbunden werden.

ACHTUNG: Bitte stellen Sie bei diesem Kanal den EFX Regler auf "AUS" bzw. "0" um ein heftiges Feedback zu vermeiden!

6. Wie schon beschrieben gibt es drei Möglichkeiten das Signal von dem Main Output abzugreifen. 6.3mm Stereoklinke (sym./asym.) Stereo Chinch (RCA) (asymetrisch) und 3.5mm Stereo Miniklinke (asymetrisch). Es wird empfohlen nicht alle Ausgänge gleichzeitig zu benutzen, da dies eine Gefahr für die Geräte bedeutet. Die Ausgänge sind ausschließlich dazu gedacht die größtmögliche Portabilität und Vielseitigkeit zu erreichen.

7. Das RQ™ 200 bietet zwei Möglichkeiten der Stromversorgung. Erstens die normale Netzversorgung über das 16.5 VAC Netzteil, oder zweitens über zwei 9VDC Blockbatterien. Bitte benutzen Sie nur ALKALINE Batterien im RQ™ 200.

8. Um so weitgehend wie möglich alle Geräusche zu eliminieren drehen Sie alle unbenutzten Gain-Regler auf "0", auch bei den Kanälen bei denen Line- und Mik.-Eingang vorhanden sind aber nur einer benutzt wird. Beispiel: Line Input anpassen - Mikrofon Input Gain Regler auf "0" stellen.

9. Um das Mischpult optimal auf Ihre Bedürfnisse einzurichten, ziehen Sie alle Fader auf "0". Auch den Master L/R Fader. Stellen Sie nun jeden einzelnen Kanal für sich folgendermaßen ein: Regeln Sie mit Hilfe des Gain Reglers das Signal optimal, ohne das es verzerrt, ein. Ab "0" Stellung anfangen lauter zu drehen. (Kontrolle über Kopfhörer und LED-Leiste) Wichtig ist das kein anderer Kanal in diesem Moment mit einem Signal angesteuert wird! Bei den Stereo-kanälen 3-6 achten Sie bitte darauf, daß Sie zum Einstellen des Line-Signals den Line-Regler benutzen müssen, ebenso Mik-Signal -> Mik.-Gain-Regler. Stellen Sie die Gain-Regelung so ein, daß die rote LED der LED-Leiste hin und wieder kurz aufleuchtet. Regeln Sie nun nur soweit zurück bis diese LED nicht mehr aufleuchtet. Jetzt haben Sie das Signal optimal eingestellt und können sich dem nächsten Kanal widmen.

10. Wenn Sie das RQ™ 200 zum Homerecording mit dem Computer verwenden möchten, sind drei Anschlüsse erforderlich: Erstens, 3.5mm Main Out Buchse mit dem Eingang der Soundkarte verbinden. Zweitens, den Line-Ausgang der Soundkarte mit der 3.5mm Buchse von Kanal 6 verbinden. Drittens, die Aktivlautsprecher des Computers mit der 3.5mm Kopfhörer-Buchse des Mixers verbinden.

Diese Option ist sehr hilfreich im Umgang mit Homerecording-Equipment. Zum abhören der aufgenommenen Musik stehen die Aktivlautsprecher zur Verfügung. Wenn Sie danach weiter aufnehmen wollen, brauchen Sie nur Ihren Kopfhörer mit dem großen Stereo-Klinkenstecker (6.3mm) in den zweiten Kopfhöreranschluß des Mixers stecken. Automatisch werden die Aktivlautsprecher abgeschaltet und können somit nicht mehr störende Geräusche oder gar ein Feedback während der Aufnahme verursachen. Die Lautstärke der Aktivlautsprecher **und** der Kopfhörer können Sie mit dem Regler in der Master-Sektion einstellen.

PEAVEY ELECTRONICS CORPORATION LIMITED WARRANTY

Effective Date: July 1, 1998

What This Warranty Covers

Your Peavey Warranty covers defects in material and workmanship in Peavey products purchased and serviced in the U.S.A. and Canada.

What This Warranty Does Not Cover

The Warranty does not cover: (1) damage caused by accident, misuse, abuse, improper installation or operation, rental, product modification or neglect; (2) damage occurring during shipment; (3) damage caused by repair or service performed by persons not authorized by Peavey; (4) products on which the serial number has been altered, defaced or removed; (5) products not purchased from an Authorized Peavey Dealer.

Who This Warranty Protects

This Warranty protects only the original retail purchaser of the product.

How Long This Warranty Lasts

The Warranty begins on the date of purchase by the original retail purchaser. The duration of the Warranty is as follows:

Product Category	Duration
Guitars/Basses, Amplifiers, Pre-Amplifiers, Mixers, Electronic Crossovers and Equalizers	2 years *(+ 3 years)
Drums	2 years *(+ 1 year)
Enclosures	3 years *(+ 2 years)
Digital Effect Devices and Keyboard and MIDI Controllers	1 year *(+ 1 year)
Microphones	2 years
Speaker Components (incl. speakers, baskets, drivers, diaphragm replacement kits and passive crossovers) and all Accessories	1 year
Tubes and Meters	90 days

[*denotes additional warranty period applicable if optional Warranty Registration Card is completed and returned to Peavey by original retail purchaser within 90 days of purchase.]

What Peavey Will Do

We will repair or replace (at Peavey's discretion) products covered by warranty at no charge for labor or materials. If the product or component must be shipped to Peavey for warranty service, the consumer must pay initial shipping charges. If the repairs are covered by warranty, Peavey will pay the return shipping charges.

How To Get Warranty Service

(1) Take the defective item and your sales receipt or other proof of date of purchase to your Authorized Peavey Dealer or Authorized Peavey Service Center.

OR

(2) Ship the defective item, prepaid, to Peavey Electronics Corporation, International Service Center, 412 Highway 11 & 80 East, Meridian, MS 39301 or Peavey Canada Ltd., 95 Shields Court, Markham, Ontario, Canada L3R 9T5. Include a detailed description of the problem, together with a copy of your sales receipt or other proof of date of purchase as evidence of warranty coverage. Also provide a complete return address.

Limitation of Implied Warranties

ANY IMPLIED WARRANTIES, INCLUDING WARRANTIES OF MERCHANTABILITY AND FITNESS FOR A PARTICULAR PURPOSE, ARE LIMITED IN DURATION TO THE LENGTH OF THIS WARRANTY.

Some states do not allow limitations on how long an implied warranty lasts, so the above limitation may not apply to you.

Exclusions of Damages

PEAVEY'S LIABILITY FOR ANY DEFECTIVE PRODUCT IS LIMITED TO THE REPAIR OR REPLACEMENT OF THE PRODUCT, AT PEAVEY'S OPTION. IF WE ELECT TO REPLACE THE PRODUCT, THE REPLACEMENT MAY BE A RECONDITIONED UNIT. PEAVEY SHALL NOT BE LIABLE FOR DAMAGES BASED ON INCONVENIENCE, LOSS OF USE, LOST PROFITS, LOST SAVINGS, DAMAGE TO ANY OTHER EQUIPMENT OR OTHER ITEMS AT THE SITE OF USE, OR ANY OTHER DAMAGES WHETHER INCIDENTAL, CONSEQUENTIAL OR OTHERWISE, EVEN IF PEAVEY HAS BEEN ADVISED OF THE POSSIBILITY OF SUCH DAMAGES

Some states do not allow the exclusion or limitation of incidental or consequential damages, so the above limitation or exclusion may not apply to you.

This Warranty gives you specific legal rights, and you may also have other rights which vary from state to state.

If you have any questions about this warranty or service received or if you need assistance in locating an Authorized Service Center, please contact the Peavey International Service Center at (601) 483-5365 / Peavey Canada Ltd. at (905) 475-2578.

Features and specifications subject to change without notice.

IMPORTANT SAFETY INSTRUCTIONS

WARNING: When using electric products, basic cautions should always be followed, including the following:

1. Read these instructions.
2. Keep these instructions.
3. Heed all warnings.
4. Follow all instructions.
5. Do not use this apparatus near water. For example, near or in a bathtub, swimming pool, sink, wet basement, etc.
6. Clean only with a damp cloth.
7. Do not block any of the ventilation openings. Install in accordance with manufacturer's instructions. It should not be placed flat against a wall or placed in a built-in enclosure that will impede the flow of cooling air.
8. Do not install near any heat sources such as radiators, heat registers, stoves or other apparatus (including amplifiers) that produce heat.
9. Do not defeat the safety purpose of the polarized or grounding-type plug. A polarized plug has two blades with one wider than the other. A grounding type plug has two blades and a third grounding prong. The wide blade or third prong is provided for your safety. When the provided plug does not fit into your inlet, consult an electrician for replacement of the obsolete outlet. Never break off the grounding. Write for our free booklet "Shock Hazard and Grounding". Connect only to a power supply of the type marked on the unit adjacent to the power supply cord.
10. Protect the power cord from being walked on or pinched, particularly at plugs, convenience receptacles, and the point they exit from the apparatus.
11. Only use attachments/accessories provided by the manufacturer.
12. Use only with a cart, stand, tripod, bracket, or table specified by the manufacturer, or sold with the apparatus. When a cart is used, use caution when moving the cart/apparatus combination to avoid injury from tip-over.
13. Unplug this apparatus during lightning storms or when unused for long periods of time.
14. Refer all servicing to qualified service personnel. Servicing is required when the apparatus has been damaged in any way, such as power-supply cord or plug is damaged, liquid has been spilled or objects have fallen into the apparatus, the apparatus has been exposed to rain or moisture, does not operate normally, or has been dropped.
15. If this product is to be mounted in an equipment rack, rear support should be provided.
16. Exposure to extremely high noise levels may cause a permanent hearing loss. Individuals vary considerably in susceptibility to noise-induced hearing loss, but nearly everyone will lose some hearing if exposed to sufficiently intense noise for a sufficient time. The U.S. Government's Occupational and Health Administration (OSHA) has specified the following permissible noise level exposures:

Duration Per Day In Hours	Sound Level dBA, Slow Response
8	90
6	92
4	95
3	97
2	100
1 1/2	102
1	105
1/2	110
1/4 or less	115

According to OSHA, any exposure in excess of the above permissible limits could result in some hearing loss. Ear plugs or protectors to the ear canals or over the ears must be worn when operating this amplification system in order to prevent a permanent hearing loss, if exposure is in excess of the limits as set forth above. To ensure against potentially dangerous exposure to high sound pressure levels, it is recommended that all persons exposed to equipment capable of producing high sound pressure levels such as this amplification system be protected by hearing protectors while this unit is in operation.

SAVE THESE INSTRUCTIONS!



Features and specifications subject to change without notice.

Peavey Electronics Corporations • 711 A Street • Meridian, MS 39301 • U.S.A.
(601) 483-5367 • Fax (601) 486-1678 • www.peavey.com