

Slim**PACK**TM 56

Quick Reference Guide

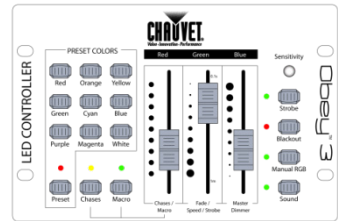
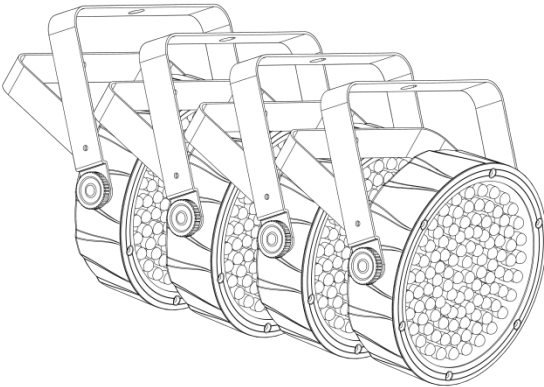

Pack Includes

- Four SlimPARTM 56 Lights
- Four 3-pin, 10-foot DMX Cables
- One ObeyTM 3 Controller
- One CHS-SP4 Carry Bag

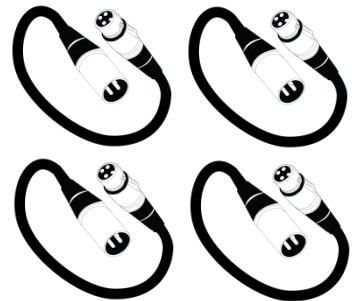

About This Guide The SlimPack™ 56 Quick Reference Guide (QRG) has basic product information such as mounting, menu options, and DMX values. Download the User Manual from www.chauvetlighting.com for more details.

Disclaimer The information and specifications contained in this QRG are subject to change without notice.

Safety Notes These Safety Notes include important information about installation, use, and maintenance.



- This product is not intended for permanent installation.
- ONLY connect this product to a grounded and protected circuit.
- Always disconnect from power before cleaning or replacing the fuse.
- DO NOT look at the light source when the product is on.
- Make sure the power cord is not crimped or damaged.
- Never disconnect this product from power by pulling on the cord.
- When mounting this product overhead, use a safety cable.
- DO NOT allow flammable materials close to the unit while operating.
- DO NOT touch this product when it is operating because it may be hot.



- The voltage of the outlet to which you are connecting this product must be within the range stated on the decal or rear panel of the product.
- This product is for indoor use only! (IP20) To prevent risk of fire or shock, do not expose this product to rain or moisture.
- Always mount this product in a location with adequate ventilation, at least 20 in (50 cm) from adjacent surfaces.
- Be sure that no ventilation slots on the unit's housing are blocked.
- Never connect this product to a dimmer or rheostat.
- Replace the fuse with the same type and rating.
- ONLY use the hanging/mounting bracket or the handles to carry this product.
- The maximum ambient temperature is 104° F (40° C). Do not operate this product at higher temperatures.
- In the event of a serious operating problem, stop using immediately.
- DO NOT open this product. It contains no user-serviceable parts.

Contact Outside the U.S., United Kingdom, or Ireland, contact your distributor to request support or return a product. Visit www.chauvetlighting.com for contact information.

What Is Included

- 4 SlimPAR™ 56
- 1 Obey™ 3
- 4 DMX Cables
- Power Cords
- 1 Carry Bag
- 1 Warranty Card
- 1 Quick Reference Guide

To Begin

Unpack your SlimPACK™ 56 and make sure you have received all parts in good condition. If the box or contents appear damaged, notify the carrier immediately, not CHAUVET®.

Product Description

The SlimPACK™ 56 package includes four SlimPAR™ 56 lights, one Obey™ 3 controller, four 10-foot DMX cables, and a CHS-SP4 carry bag.

The SlimPAR™ 56 is a compact, low-profile LED par that can be used when a compact wash is needed because it fits where other lights cannot. With automated programs and power linking for autonomous operation, the SlimPAR™ 56 works great for quiet installations due to silent operation and lack of moving parts.

The Obey™ 3 is a compact DMX-512 controller for LED fixtures that includes preset, chase, and macro modes. You will have full control of your light show with full fader and blackout control, and adjustable audio sensitivity.

The CHS-SP4 holds accessories for the entertainer on the go. The soft bag is custom-designed to carry the SlimPAR™ 56s, the Obey™ 3, and all connecting cables. Five internal padded compartments and two external components allow quick, safe, and easy access to your lights.

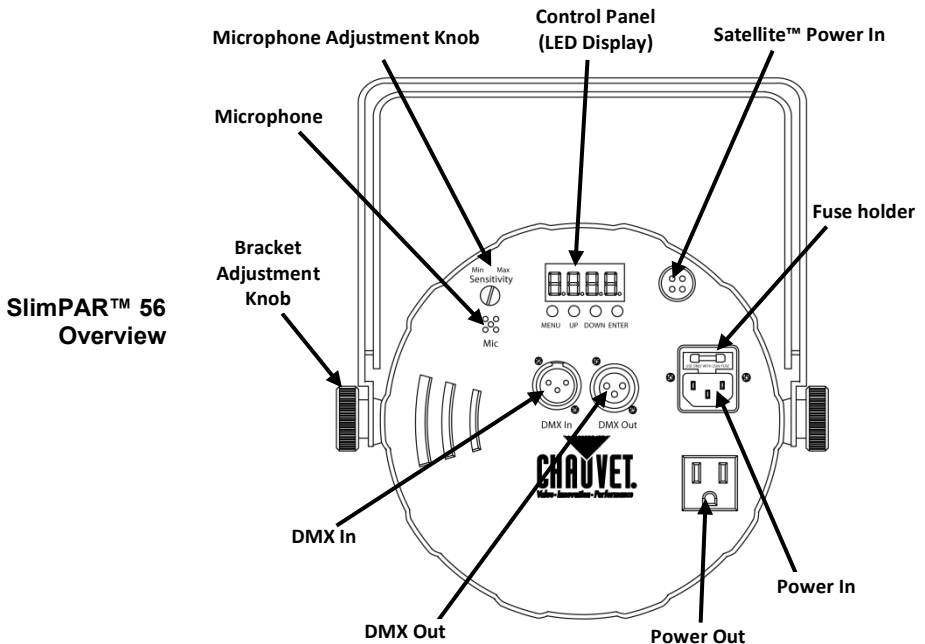

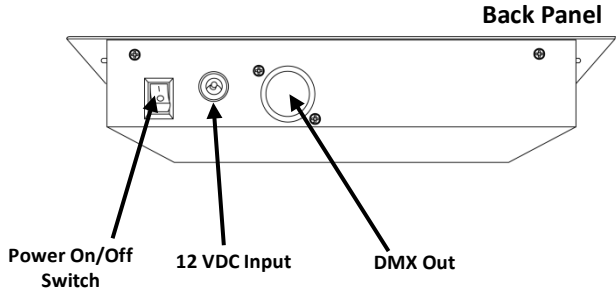
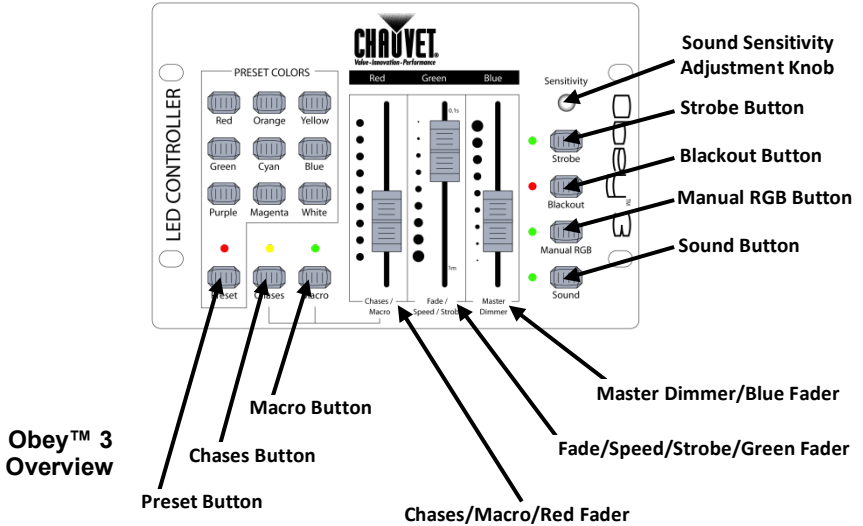

AC Power The SlimPART™ 56 has an auto-ranging power supply that can work with an input voltage range of 100~240 VAC, 50/60 Hz.

The Obey™ 3 runs on a 12 VDC, 500 mA external power supply.

Power Linking You can link up to 50 SlimPART™ 56 units at 120 VAC, and 100 units at 230 VAC. You should never exceed this number.

Fuse Replacement (SlimPART™ 56 only)

1. Disconnect this product from the power outlet.
2. Wedge the tip of a flat-head screwdriver into the slot of the fuse holder and pry the safety cap out of its housing. The safety cap will pull the installed fuse with it.
3. Remove the blown fuse from the safety cap and replace with a fuse of the exact same type and rating.
4. Insert the fuse holder back in its place, and reconnect power.

DMX Linking The SlimPAR™ 56 can work with a DMX controller when linked using a regular DMX serial connection. If you are not familiar with DMX, download the DMX Primer from www.chauvetlighting.com.

DMX Connection The SlimPAR™ 56 uses a regular DMX data connection for its DMX personalities, 7-CH and 3-CH.

Download the SlimPAR™ 56 User Manual and refer to Setup to learn how to connect this product for DMX operation, and Operation to learn in detail how to configure this product for DMX operation.

Master/Slave Connection The SlimPAR™ 56 uses the DMX data connection for its Master/Slave mode.

Download the SlimPAR™ 56 User Manual and refer to Setup to learn how to connect this product for Master/Slave operation, and Operation to learn in detail how to configure this product for Master/Slave operation.

Mounting Before mounting this product, read the Safety Notes at the beginning of this guide and in the product's User Manual. The mounting instructions are provided in Setup in the User Manual.

**Product
Mounting
Diagram**

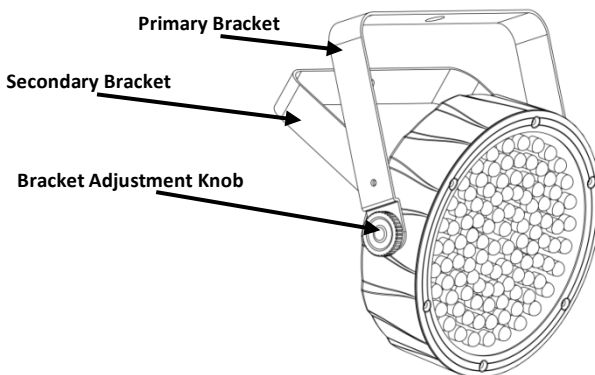

Programming For details on how to fully program these products, please refer to the applicable product's User Manual.

Connections Diagram

For easy setup, use the following diagrams to physically connect your SlimPAR™ 56 units to the Obey™ 3 and each other.

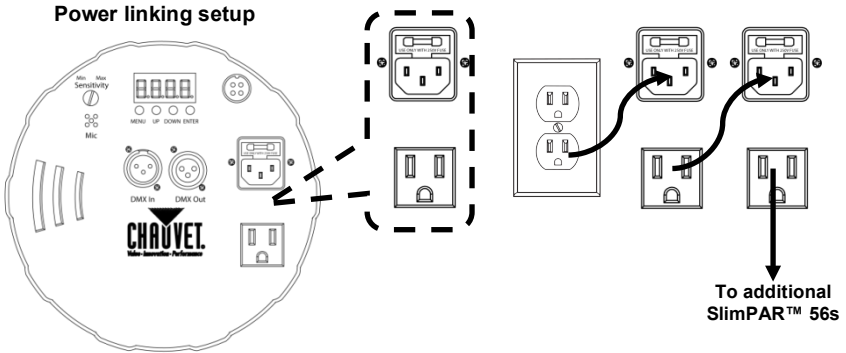
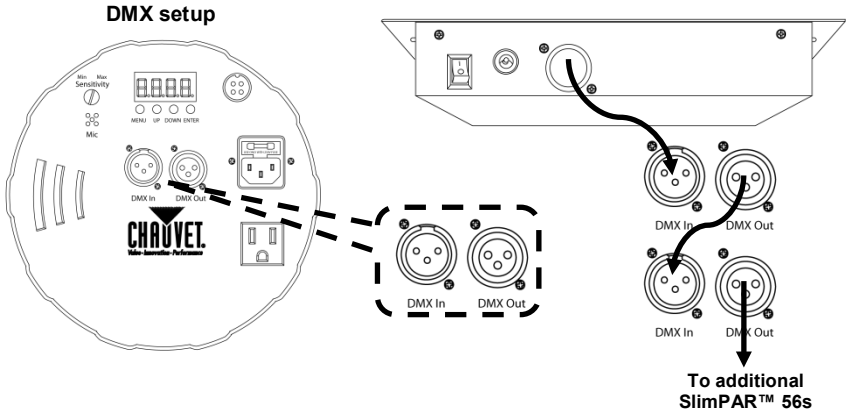

Menu Configuration (SlimPAR™ 56)

In order for your SlimPACK™ 56 to work properly, all the SlimPAR™ 56 lights must be configured correctly. Follow the steps below to configure your SlimPACK™ 56.

1. Press the <MENU> button on the SlimPAR™ 56 until **d001** shows.
2. Press <UP> or <DOWN> to set the starting address to **001**.
3. Press <ENTER>.
4. Repeat the steps for each SlimPAR™ 56 in the configuration.



Every SlimPAR™ 56 in the configuration must be in 3-CH mode to function properly with the Obey™ 3 controller. The lights will not react to the controller's input if they are in 7-CH mode.

Obey™ 3 Basic Operation: (Preset Colors)

1. Press the <BLACKOUT> button to disable the blackout function (LED indicator OFF).
2. Slide the <FADE TIME> fader (middle) and the <DIMMER FADER> (right) all the way up to turn on.
3. Press the <PRESET> button to illuminate the LED indicator above the button.
4. Press one of the 9 preset color buttons to select a color.
5. Slide the <FADE TIME> fader (middle) to adjust the amount of time to change from one color to another color.
6. To add a strobe, press the <STROBE> button to illuminate the LED next to it, then slide the <SPEED TIME> fader (middle) to the required strobe rate. Press the <STROBE> button again to deactivate the strobe button from the middle fader.

To stop the strobe effect, make sure you are in Strobe mode. Slide the middle fader all the way down. Press the <STROBE> button to deactivate the function from the middle fader.

Obey™ 3 Miscellaneous Notes

- In <CHASES> and <MACRO> and <PRESET> operating modes, the <DIMMER> fader (right) must be set at the top to see full output from the lights. Set this fader down to adjust the master intensity of all connected lights.
- The <CHASES> and <MACRO> buttons on the lower left work with all three faders.
- Pressing the <BLACKOUT> button will turn off the output of the lights, and will also work with the <FADE TIME> fader (middle).
- The Obey™ 3 is designed to be used with 3-channel, red/green/blue fixtures.

Acerca de Esta Guía

La Guía de Referencia Rápida (GRR) del SlimPACK™ 56 contiene información básica sobre el producto, como montaje, opciones de menú y valores DMX. Descargue el manual de usuario de www.chauvetlighting.com para ver los detalles.

Exención de Responsabilidad

La información y especificaciones contenidos en esta GRR están sujetas a cambio sin previo aviso.

Notas de Seguridad

Estas notas de seguridad incluyen información importante sobre el montaje, uso y mantenimiento.



- Este producto no está concebido para una instalación permanente.
- Conecte este producto SOLO a un circuito con toma de tierra y protegido.
- Desconecte siempre de la alimentación antes de la limpieza o sustitución del fusible.
- NO mire a la fuente de luz cuando el producto esté encendido.
- Asegúrese de que el cable de alimentación no está retorcido ni estropeado.
- Nunca desconecte este producto del cable de alimentación agarrando o tirando del cable.
- Cuando monte este producto en alto, use un cable de seguridad.
- NO permita la presencia de materiales inflamables cerca de la unidad cuando esté en funcionamiento.
- NO toque este producto cuando esté en funcionamiento, pues podría estar caliente.



- La tensión del enchufe al que conecte este producto ha de estar en el rango establecido en el grabado o en el panel posterior de producto.
- ¡Este producto es para uso en interiores solamente! (IP20) Para evitar riesgos de incendio o descarga, no exponga este producto a la lluvia o la humedad.
- Monte siempre este producto en una ubicación con ventilación adecuada, al menos a 20" (50 cm) de superficies adyacentes.
- Asegúrese de que ninguna ranura de ventilación en la carcasa de la unidad queda bloqueada.
- Nunca conecte este producto a un atenuador o reostato.
- Sustituya el fusible con uno del mismo tipo y categoría.
- Use SOLAMENTE los soportes de colgar/montar para mover este producto.
- La máxima temperatura ambiente es de 104° F (40° C). No haga funcionar este producto a temperaturas más altas.
- En caso de un problema grave de funcionamiento, deje de usarlo inmediatamente.
- NO abra este producto. No contiene piezas reparables por el usuario.

Contacto

Fuera de EE.UU, Reino Unido o Irlanda, póngase en contacto con su distribuidor para solicitar asistencia o devolver el producto. Visite www.chauvetlighting.com para información de contacto.

¿Qué va Incluido?

- 4 SlimPAR™ 56
- 1 Obey™ 3
- 4 cables DMX
- Cables de alimentación
- 1 bolsa de transporte
- 1 tarjeta de garantía
- 1 Guía de Referencia Rápida

Para Empezar

Desembale su SlimPACK™ 56 y asegúrese de que ha recibido todas las partes en buen estado. Si la caja o los componentes parecen dañados, notifíquese al transportista inmediatamente, no a CHAUVET®.

Descripción del Producto

El paquete SlimPACK™ 56 se compone de cuatro luces SlimPAR™ 56, un controlador Obey™ 3, cuatro cables DMX de 10 pies y una bolsa de transporte CHS-SP4.

El SlimPAR™ 56 es un reflector LED compacto, de perfil bajo, que se puede usar como se necesita un baño de luz compacto, ya que cabe donde otras luces no. Con sus programas automáticos y alimentación en cadena para funcionamiento autónomo, el SlimPAR™ 56 sirve estupendamente para instalaciones silenciosas, debido a su funcionamiento sin ruido y a la ausencia de partes móviles.

El Obey™ 3 es un controlador DMX-512 compacto para dispositivos LED que incluye modos preconfigurados, secuencia y macro. Usted tendrá control total sobre su espectáculo de iluminación, con un control completo de fader y blackout, y con sensibilidad al sonido ajustable.

La CHS-SP4 lleva accesorios para el artista en gira. La bolsa flexible está diseñada a propósito para llevar el SlimPAR™ 56s, el Obey™ 3 y todos los cables de conexión. Los cinco compartimentos acolchados internos y los dos aditamentos externos le permiten un acceso rápido, seguro y cómodo a sus luces.

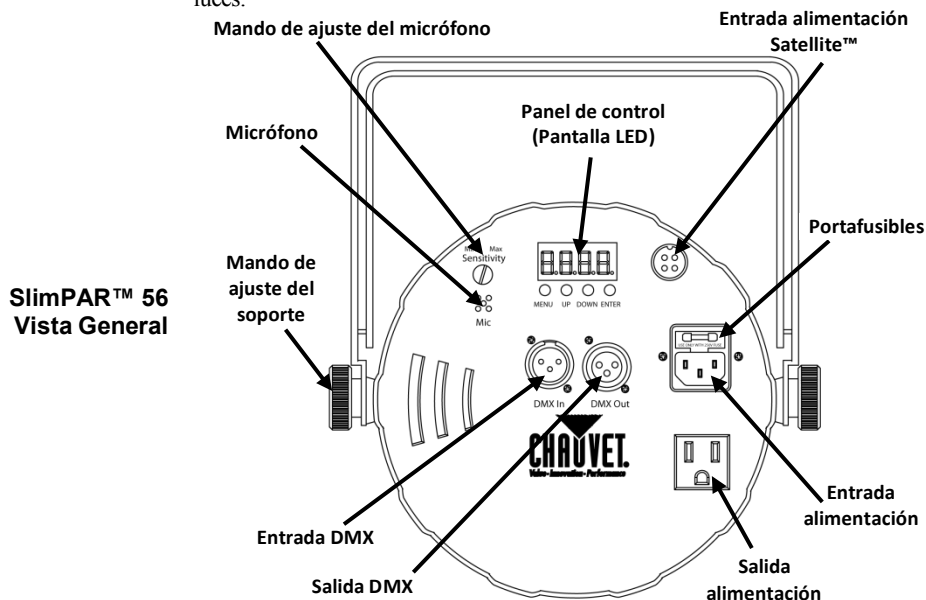

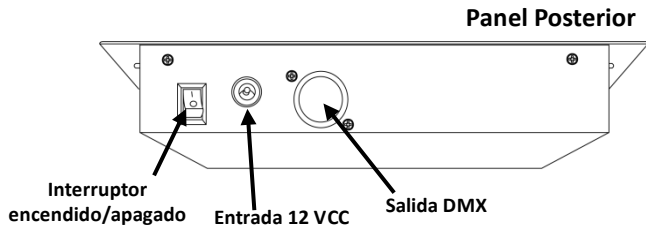
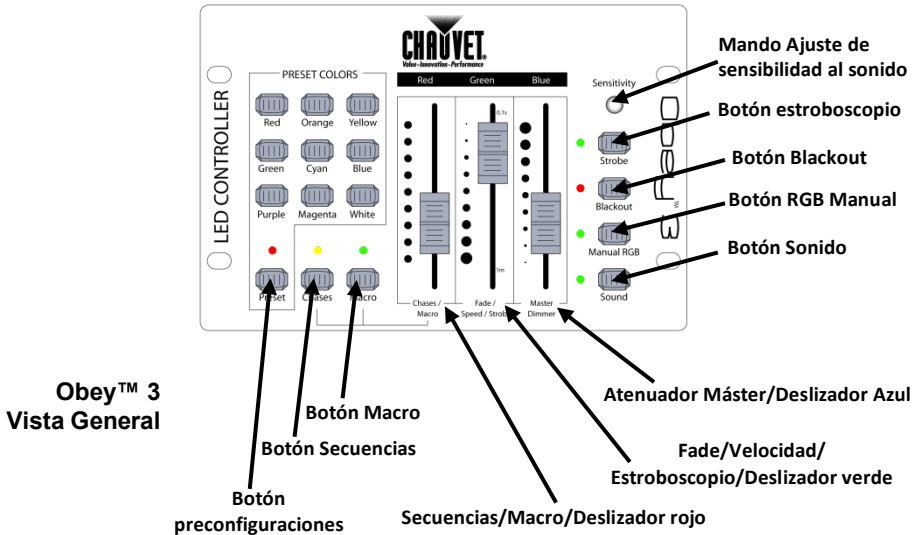

Corriente Alterna

El SlimPAR™ 56 tiene una fuente de alimentación con detección automática (auto-rango) que puede funcionar con un rango de tensión de entrada de 100~240 VCA, 50/60 Hz.

El Obey™ 3 funciona con una fuente de alimentación externa de 12 VCC, 500 mA.

Alimentación en Cadena Sustitución del Fusible (solo SlimPAR™ 56)

Puede enlazar hasta 50 unidades SlimPAR™ 56 a 120 VCA, y 100 unidades a 230 VCA. Nunca sobrepase este número.

1. Desconecte este producto de la toma de corriente.
2. Haga palanca con la cabeza de un destornillador plano en la ranura del portafusibles y saque de la carcasa la tapa de seguridad. Con la tapa de seguridad saldrá el fusible instalado.
3. Quite el fusible fundido de la tapa de seguridad y sustituya con otro fusible del mismo tipo y categoría.
4. Vuelva a colocar el portafusibles en su sitio y conecte de nuevo la alimentación.

Enlace DMX El SlimPAR™ 56 puede funcionar con un controlador DMX cuando se enlaza usando una conexión serie DMX normal. Si no está familiarizado con DMX, descargue el Manual DMX de www.chauvetlighting.com.

Conexión DMX El SlimPAR™ 56 usa una conexión de datos DMX normal para sus personalidades DMX, 7-C y 3-C.

Descargue el Manual de Usuario del SlimPAR™ 56 y consulte el capítulo Instalación para saber cómo conectar este producto para funcionamiento DMX, y el capítulo Funcionamiento para aprender en detalle cómo configurar este producto para funcionamiento DMX.

Conexión Maestro/Esclavo El SlimPAR™ 56 usa la conexión de datos DMX para su modo Maestro/Esclavo.

Descargue el Manual de Usuario del SlimPAR™ 56 y consulte el capítulo Instalación para saber cómo conectar este producto para funcionamiento Maestro/Esclavo, y el capítulo Funcionamiento para aprender en detalle cómo configurar este producto para funcionamiento Maestro/Esclavo.

Montaje Antes de montar este producto, lea las Notas de Seguridad del principio de esta guía y del Manual de Usuario del producto. Las instrucciones de montaje se proporcionan en el capítulo Instalación del Manual de Usuario.

Diagrama de Montaje del Producto

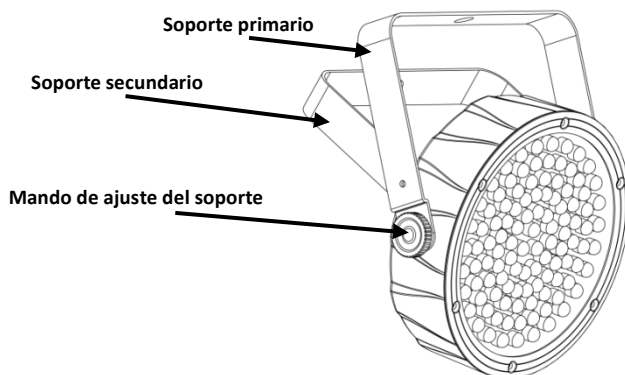

Programación Para detalles sobre cómo programar completamente este producto, por favor consulte el correspondiente Manual de Usuario del producto.

Diagrama de Conexiones

Para una fácil instalación, use los siguientes diagramas para conectar físicamente sus unidades SlimPAR™ 56 al Obey™ 3 y viceversa.

Instalación DMX

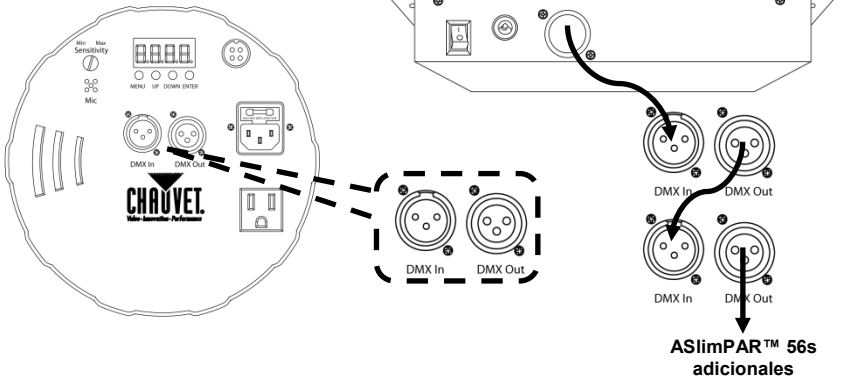

Instalación alimentación en cadena

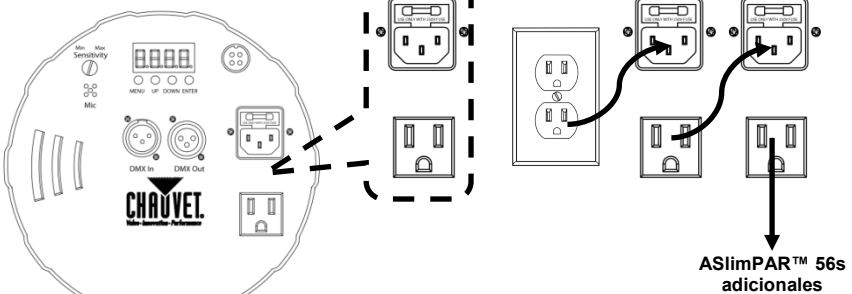

Menú Configuración (SlimPAR™ 56)

Para que el SlimPACK™ 56 funcione adecuadamente, todas las luces SlimPAR™ 56 han de configurarse correctamente. Siga las instrucciones que siguen para configurar su SlimPACK™ 56.

1. Pulse el botón <MENU> de la unidad SlimPAR™ 56 hasta que aparezca **d001**.
2. Pulse <UP> o <DOWN> para establecer la dirección de inicio en **001**.
3. Pulse <ENTER>.
4. Repita los pasos para cada SlimPAR™ 56 en la configuración.



Cada SlimPAR™ 56 de la configuración debe estar en modo 3-C para funcionar adecuadamente con el controlador Obey™ 3. Las luces no reaccionarán a la entrada del controlador si están en modo 7-C.

Funcionamiento Básico del Obey™ 3: (Colores Preconfigurados)

1. Pulse el botón <BLACKOUT> para deshabilitar la función blackout (indicador LED en OFF).
2. Mueva el deslizador <FADE TIME> (medio) y el <DIMMER FADER> (derecha) completamente para encender.
3. Pulse el botón <PRESET> para que se ilumine el indicador LED sobre el botón.
4. Pulse uno de los 9 botones de color preconfigurado para seleccionar un color.
5. Mueva el deslizador <FADE TIME> (medio) para ajustar la cantidad de tiempo para cambiar de un color a otro.
6. Para añadir estroboscopia, pulse el botón <STROBE> para que se ilumine el LED que está a su lado; luego mueva el deslizador <SPEED TIME> (medio) a la frecuencia de estroboscopia necesaria. Pulse de nuevo el botón <STROBE> para desactivar el botón estroboscopia del deslizador del medio.

Para detener el efecto estroboscopia, asegúrese de que está en modo Estroboscopia. Mueva el deslizador del medio del todo hacia abajo. Pulse el botón <STROBE> para desactivar la función del deslizador del medio.

Obey™ 3 Notas Varias

- En los modos de funcionamiento <SECUENCIAS>, <MACRO> y <PRECONFIGURADO> el deslizador <DIMMER> (derecha) debe estar situado en la posición más alta para ver las luces a plena potencia. Ponga este deslizador abajo para ajustar la intensidad máster de todas las luces conectadas.
- Los botones <CHASES> y <MACRO> de la parte inferior izquierda funcionarán conjuntamente con los tres deslizadores.
- Al pulsar el botón <BLACKOUT> se apagarán las luces, y también funcionará con el deslizador <FADE TIME> (medio).
- El Obey™ 3 está diseñado para usarse con dispositivos de 3 canales rojo/verde/azul.

À Propos de ce Manuel

Le Manuel de Référence (MdR) du SlimPACK™ 56 reprend des informations de base sur cet appareil notamment en matière de montage, d'options de menu et de valeurs DMX. Télécharger le manuel d'utilisation sur www.chauvetlighting.com pour de plus amples informations.

Clause de Non-Responsabilité

Les informations et caractéristiques contenues dans ce manuel sont sujettes à changement sans préavis.

Consignes de Sécurité

Ces consignes concernant la sécurité reprennent d'importantes informations en matière d'installation, d'utilisation et de maintenance.



- Cet appareil n'est pas conçu pour être utilisé dans une installation permanente.
- Connectez UNIQUEMENT ce produit à un circuit protégé et relié à la terre.
- Débranchez toujours cet appareil avant de procéder à son nettoyage ou au remplacement de son fusible.
- Ne regardez PAS la source lumineuse lorsque le produit fonctionne.
- Assurez-vous que le cordon d'alimentation n'est ni tordu ni endommagé.
- Ne débranchez jamais cet appareil en tirant sur le cordon.
- Utilisez TOUJOURS un câble de sécurité lorsque vous montez cet appareil en hauteur.
- Veillez à ce qu'AUCUNE source inflammable ne se trouve à proximité de l'unité lors de son fonctionnement.
- Ne touchez PAS cet appareil lors de son fonctionnement car il pourrait s'avérer brûlant.



- La tension de la prise à laquelle vous connectez ce cet appareil doit être comprise dans la plage de tensions reprise sur l'étiquette de l'appareil ou à l'arrière de ce dernier.
- cet appareil doit être utilisé en intérieur uniquement. (IP20) Afin d'éviter tout risque d'incendie ou décharge électrique, veillez à n'exposer cet appareil ni à la pluie ni à l'humidité.
- Montez toujours cet appareil dans un endroit bien ventilé, à au moins, 20 pouces (50 cm) des surfaces adjacentes.
- Assurez-vous qu'aucune fente de ventilation sur le boîtier ne soit obstruée.
- Ne connectez JAMAIS cet appareil ni à un gradateur ni à un rhéostat.
- Remplacez le fusible avec un de même type et même ampérage.
- Transportez/Suspendez ce produit UNIQUEMENT au moyen de la poignée dont il est doté.
- La température ambiante maximale supportée par ce produit est de 104° F (40° C). Ne le faites pas fonctionner à des températures plus élevées.
- En cas de sérieux problèmes de fonctionnement, arrêtez le système immédiatement.
- N'ouvrez PAS ce produit. Il ne contient aucun composant susceptible d'être réparé par l'utilisateur.

Contact

En dehors des États-Unis, du Royaume-Uni et de l'Irlande, contactez votre fournisseur si vous avez besoin d'assistance ou de retourner votre produit. Consultez le site www.chauvetlighting.com pour trouver nos coordonnées.

- Ce qui est Inclus**
- 4 SlimPAR™ 56
 - 1 Obey™ 3
 - 4 câbles DMX
 - Des cordons d'alimentation
 - 1 sac de transport
 - 1 fiche de garantie
 - 1 manuel de référence

Débuter Déballiez votre SlimPACK™ 56 et assurez-vous d'avoir tout reçu et en bon état. Si l'emballage ou le contenu semblait être endommagé, indiquez-le immédiatement au transporteur et non à CHAUVET®.

Description de L'Appareil L'ensemble SlimPACK™ 56 comprend quatre projecteurs SlimPAR™ 56, un jeu d'orgues Obey™ 3, quatre câbles DMX de 3 m et un sac de transport CHS-SP4.

Le SlimPAR™ 56 est un projecteur Par à LED, compact et profilé pouvant être utilisé quand un wash compact est requis car il peut être installé là où d'autres unités ne peuvent pas l'être. Avec ces programmes automatisés et son raccordement en chaîne pour un fonctionnement de manière autonome, le SlimPAR™ 56 est idéal pour les installations où le silence et l'absence de pièces mobiles sont de mise.

L'Obey™ 3 est un jeu d'orgues DMX-512 compact pour les unités à LED comprenant les modes macros, chenillards et prédéfinis. Vous piloterez entièrement votre jeu de lumières au moyen des commandes de noir général ou de fader et grâce à la sensibilité au son.

Le CHS-SP4 transportera les accessoires pour l'animateur mobile. Le sac souple est tout spécialement conçu pour le transport des SlimPAR™ 56, de l'Obey™ 3 et de tous les câbles de connexion. 5 compartiments internes rembourrés et deux compartiments externes permettent un accès facile, rapide et en toute sécurité à vos projecteurs.

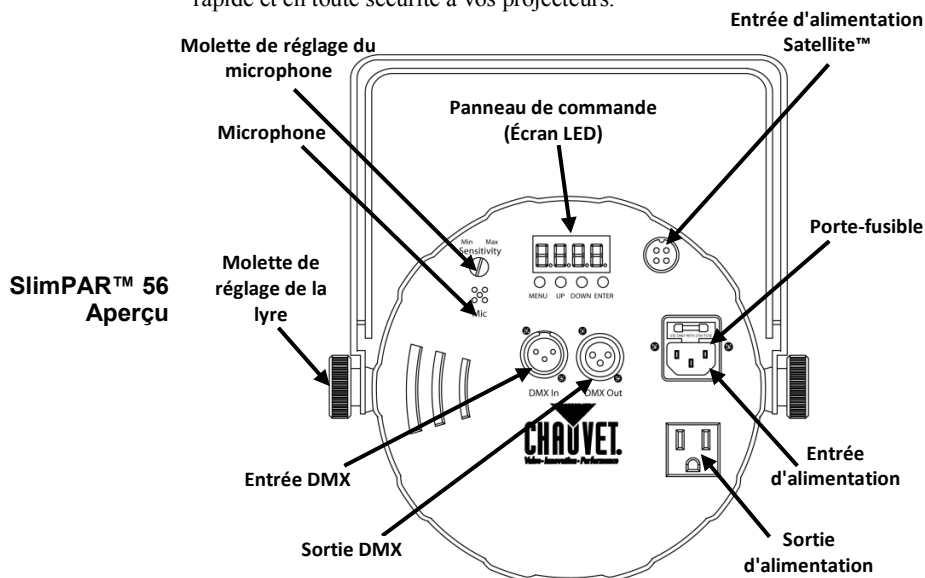

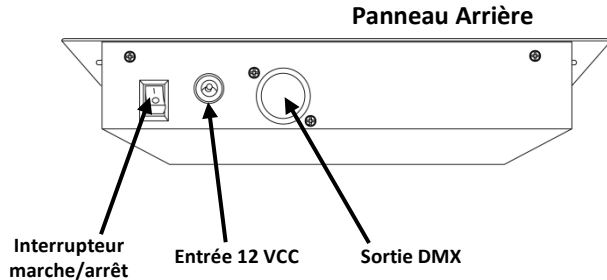
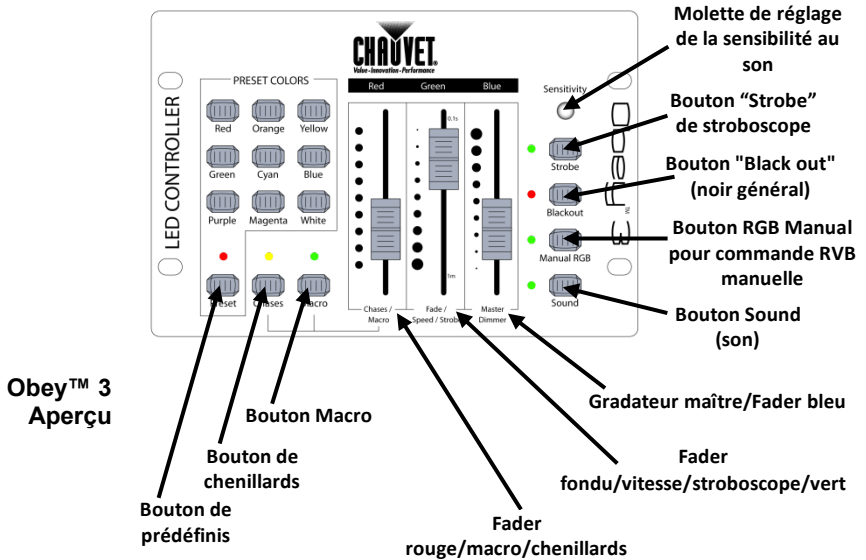

Alimentation CA

Le SlimPAR™ 56 est doté d'une alimentation universelle prenant en charge toute tension d'entrée comprise entre 100 et 240 VCA, 50/60 Hz.

L'Obey™ 3 fonctionne sur une alimentation externe de 12 VCC et 500 mA.

Connexion Electrique Remplacement du Fusible (SlimPAR™ 56 uniquement)

Vous pouvez connecter jusqu'à 50 SlimPACK™ 56 à 120 VCA et 100 à 230 VCA. Il est recommandé de ne jamais dépasser ces indications.

1. Débranchez cet appareil de la prise.
2. Insérez l'extrémité d'un tournevis à tête plate dans la fente du porte-fusible et en faisant levier, faites sortir de son emplacement le couvercle. Le couvercle de sécurité entraînera la sortie du fusible installé.
3. Retirez le fusible obsolète du couvercle de sécurité et remplacez-le par un fusible équivalent.
4. Insérez à nouveau le porte-fusible à sa place et rebranchez l'appareil.

Raccordement DMX Le SlimPAR™ 56 peut fonctionner avec un jeu d'orgues DMX quand raccordé par des connexions DMX en série. Si vous n'êtes pas familier avec le DMX, vous pouvez télécharger l'introduction au DMX sur www.chauvetlighting.com.

Connexion DMX Le SlimPAR™ 56 fait appel à une connexion de données DMX commune pour ses personnalités DMX, 7 canaux et 3 canaux.
Téléchargez le Manuel d'Utilisation du SlimPAR™ 56 et consultez le chapitre Configuration pour découvrir comment connecter cet appareil pour un fonctionnement en DMX ; consultez ensuite le chapitre Fonctionnement pour des instructions détaillées sur la manière de configurer cet appareil pour un bon fonctionnement DMX.

Connexion Maître/Esclave Le SlimPAR™ 56 utilise une connexion de données DMX pour son mode maître/esclave.

Téléchargez le Manuel d'Utilisation du SlimPAR™ 56 et consultez le chapitre Configuration pour découvrir comment connecter cet appareil pour un fonctionnement en maître/esclave ; consultez ensuite le chapitre Fonctionnement pour des instructions détaillées sur la manière de configurer cet appareil pour un bon fonctionnement maître/esclave.

Installation Avant de monter cet appareil, veuillez lire les consignes de sécurité reprises en début de ce manuel ainsi que celles du manuel d'utilisation. Les instructions de montage sont reprises dans le chapitre Configuration du manuel d'utilisation.

Schéma de Montage de L'Appareil

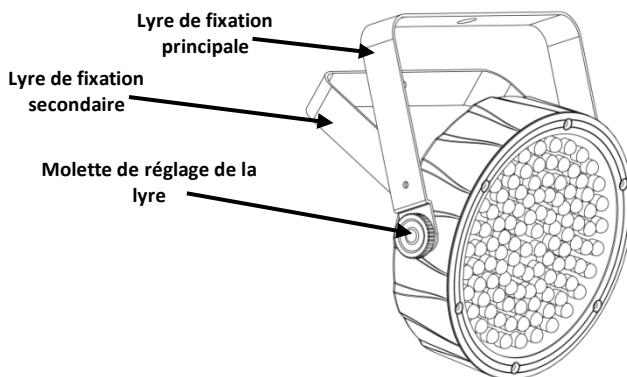

Programmation Pour de plus amples informations sur la manière dont programmer les appareils, veuillez vous référer au manuel d'utilisation de celui-ci.

Diagramme des Connexions Pour une configuration facile, utilisez les diagrammes ci-après afin de connecter physiquement vos SlimPAR™ 56 à l'Obey™ 3.

Configuration DMX

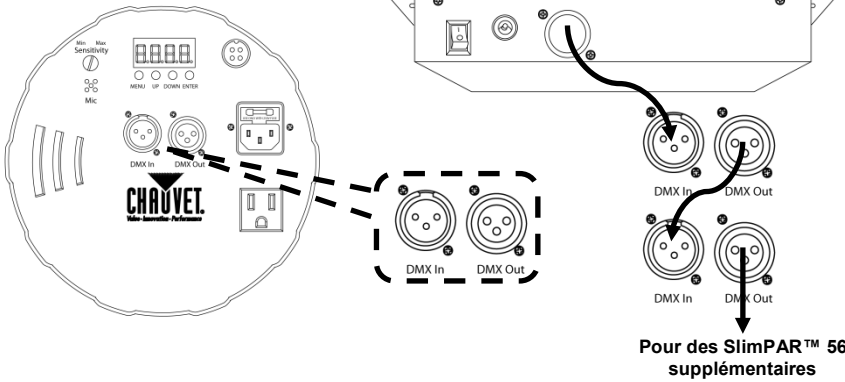

Raccordement en chaîne des unités

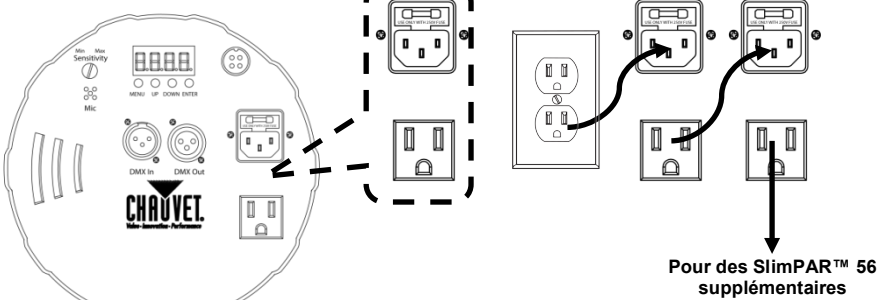

Configuration du Menu (SlimPAR™ 56)

Afin que votre SlimPACK™ 56 fonctionne correctement, tous les projecteurs SlimPAR™ 56 doivent être correctement configurés. Suivez les étapes suivantes pour configurer votre SlimPACK™ 56.

1. Pressez le bouton <MENU> sur le SlimPAR™ 56 jusqu'à ce que s'affiche **d001**.
2. Utilisez<UP> ou <DOWN> pour sélectionner l'adresse de départ sur **001**.
3. Appuyez sur<ENTER>.
4. Répétez les étapes pour chaque SlimPAR™ 56 à configurer.



Chaque SlimPAR™ 56 pour être configuré doit se trouver en mode 3 canaux afin de correctement fonctionner avec le jeu d'orgues Obey™ 3. Les projecteurs ne réagiront pas s'ils se trouvent en mode 7 canaux.

Fonctionnement de Base de L'Obey™ 3 : (Couleurs Prédéfinies)

1. Appuyez sur le bouton <BLACKOUT> afin de désactiver la fonction noir général (voyant LED éteint).
2. Faites glisser le fader <FADE TIME> (au centre) et le fader <DIMMER FADER> (à droite) vers le haut afin d'activer ces fonctions.
3. Appuyez sur le bouton <PRESET> afin que s'allume le voyant LED au-dessus du bouton.
4. Appuyez sur un des neuf boutons de couleur prédéfinie pour sélectionner une couleur.
5. Faites glisser le fader <FADE TIME> (au centre) pour régler la durée de changement de fondu d'une couleur à l'autre.
6. Pour ajouter un stroboscope, appuyez sur le bouton <STROBE> pour que s'allume la LED qui se trouve à côté, puis faites glisser le fader <SPEED TIME> (au centre) pour ajuster à la fréquence de clignotement du stroboscope requise. Appuyez sur le bouton <STROBE> à nouveau pour désactiver le bouton de stroboscope du fader central.

Pour arrêter l'effet stroboscope, assurez-vous de vous trouver en mode Stroboscope. Faites glisser tout en bas le fader central. Appuyez sur le bouton <STROBE> à nouveau pour désactiver la fonction du fader central.

Remarques Diverses à Propos de L'Obey™ 3

- Dans les modes de fonctionnement <CHASES>, <MACRO> et <PRESET>, le fader <DIMMER> (à droite) devra se trouver en haut Baissez ce fader pour régler intensité master de tous les projecteurs raccordés.
- Les boutons <CHASES> et <MACRO> en bas à gauche fonctionnent avec les trois faders.
- Appuyer sur le bouton <BLACKOUT> entraînera l'extinction du rendu lumineux des projecteurs ; cette options fonctionne également avec le fader <FADE TIME> (au centre).
- L'Obey™ 3 est conçu pour utilisation avec des projecteurs à trois canaux, rouge/vert/bleu.

Über diese Schnellanleitung

In der Schnellanleitung des SlimPACK™ 56 finden Sie die wesentlichen Produktinformationen, wie etwa über die Montage, Menüoptionen und DMX-Werte des Geräts. Laden Sie für weiterführende Informationen unter www.chauvetlighting.com das Benutzerhandbuch herunter.

Haftungsausschluss

Die Informationen und Spezifikationen dieser Anleitung können ohne vorherige Ankündigung geändert werden.

Sicherheitshinweise

Diese Sicherheitshinweise enthalten wichtige Informationen über die Montage, Verwendung und Wartung des Geräts.



- Dieses Produkt eignet sich nicht für eine permanente Installation.
- SCHLIESSEN Sie dieses Produkt nur an einen mit der Masse verbundenen und abgesicherten Stromkreislauf an.
- Trennen Sie das Gerät von der Stromquelle, bevor Sie es reinigen oder die Sicherung auswechseln.
- NIEMALS in die Lichtquelle schauen, während das Gerät eingeschaltet ist.
- Stellen Sie sicher, dass das Netzkabel nicht gequetscht oder beschädigt ist.
- Ziehen Sie beim Trennen des Geräts von der Stromversorgung nie am Kabel.
- Bei Montage über Kopf immer ein Sicherungsseil verwenden.
- KEINE entflammabaren Materialien während des Betriebs in der Nähe des Geräts lagern.
- NIEMALS während des Betriebs das Gehäuse berühren, da dies sehr heiß wird.



- Die Spannung der Schukosteckdose, an die Sie das Gerät anschließen, muss sich innerhalb des Spannungsbereiches befinden, der auf dem Hinweisschild oder dem rückwärtigen Bedienfeld des Geräts angegeben ist.
- Dieses Gerät darf nur im Innenbereich verwendet werden. (IP20) Um das Risiko von Bränden oder elektrischen Schlägen zu vermeiden, dürfen Sie das Gerät nicht Regen oder Feuchtigkeit aussetzen.
- Installieren Sie das Gerät an einem Ort mit ausreichender Belüftung und mit einem Abstand von 50 cm zu den angrenzenden Flächen.
- Stellen Sie sicher, dass die Lüftungsöffnungen im Gehäuse des Geräts nicht verschlossen sind.
- Schließen Sie dieses Gerät niemals an einen Dimmer oder Regelwiderstand an.
- Achten Sie beim Auswechseln der Sicherung darauf, den gleichen Typ mit den gleichen Werten zu verwenden.
- Das Gerät NUR an den Hänge-/Befestigungsbügeln tragen.
- Die maximal zulässige Umgebungstemperatur beträgt 40°C. Nehmen Sie das Gerät nicht bei höheren Temperaturen in Betrieb.
- Bei ernsthaften Betriebsproblemen stoppen Sie umgehend die Verwendung des Geräts.
- Dieses Gerät NICHT öffnen. Die eingebauten Komponenten sind für den Kunden wartungsfrei.

Kontakt Kunden außerhalb der USA, GB oder Irland wenden sich an ihren Lieferanten, um den Kundendienst in Anspruch zu nehmen oder ein Gerät zurückzuschicken. Kontaktinformationen finden Sie unter www.chauvetlighting.com.

**Packungs-
inhalt**

- 4 SlimPAR™ 56
- 1 Obey™ 3
- 4 DMX-Kabel
- Netzkabel
- 1 Tragetasche
- 1 Garantiekarte
- 1 Schnellanleitung

Start Packen Sie Ihr SlimPACK™ 56 aus und überprüfen Sie, ob Sie alle Teile ohne Beschädigung erhalten haben. Wenn die Verpackung beschädigt ist, benachrichtigen Sie umgehend das Transportunternehmen, nicht jedoch CHAUVET®.

**Produktbe-
schreibung** Im Lieferumfang des SlimPACK™ 56 sind vier SlimPAR™ 56-Leuten, ein Obey™ 3-Controller, vier 3 m lange DMX-Kabel und eine CHS-SP4-Tragetasche enthalten.

Der SlimPAR™ 56 ist eine kompakte, flache LED-PAR-Kanne und eignet sich besonders als Wash-Effekt, der wegen seiner kleinen Bauweise an schwer zugänglichen Stellen montiert werden kann. Neben seinen automatischen Programmen und der Möglichkeit, mehrere Geräte für eine Show zusammenzuschließen, kann der SlimPAR™ 56 wegen des zu 100 % lautlosen Betriebs und dem Fehlen sich bewegender Teile hervorragend für leise Installationen genutzt werden.

Der Obey™ 3 ist ein kompakter DMX-512-Controller für LED-Geräte, der über die Modi Voreinstellung, Chase und Makro verfügt. Sie erhalten die komplette Kontrolle über das Gerät, einschließlich vollständigem Fader, Verdunkelung und einstellbare Musikempfindlichkeit.

Im CHS-SP4 finden Zubehörteile Platz, die für mobile Entertainer unerlässlich sind. Die gepolsterte Tasche ist direkt auf den Transport des SlimPAR™ 56s, des Obey™ 3 und aller Verbindungskabel zugeschnitten. Fünf innen gepolsterte und zwei außen angebrachte Fächer schützen Ihre Ausrüstung und ermöglichen einen schnellen Zugriff auf die Ausrüstung.

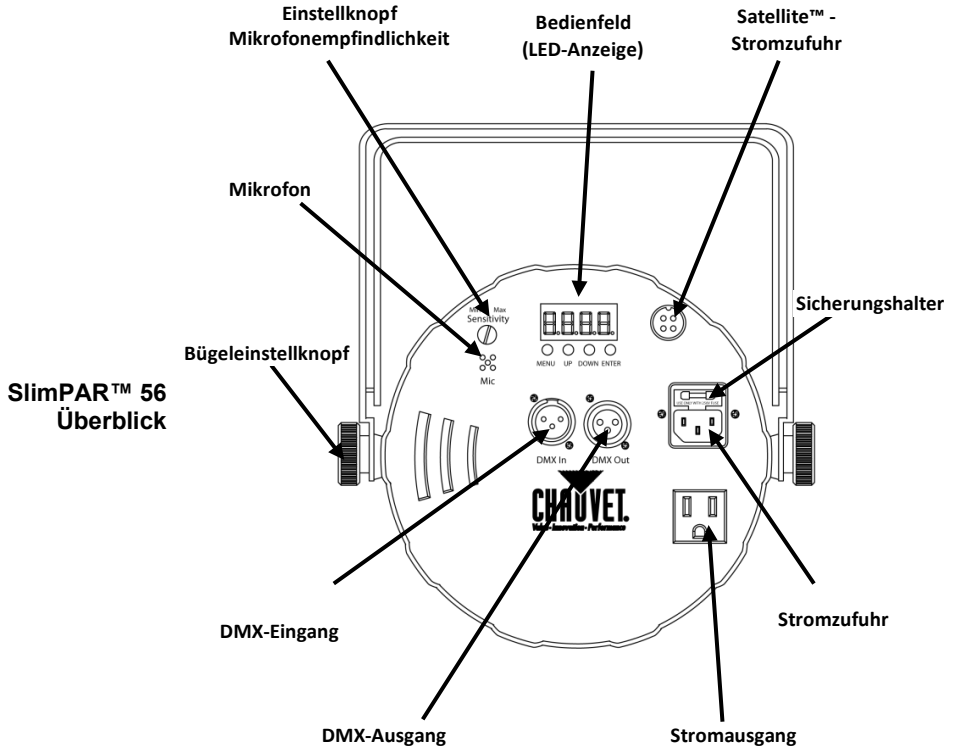

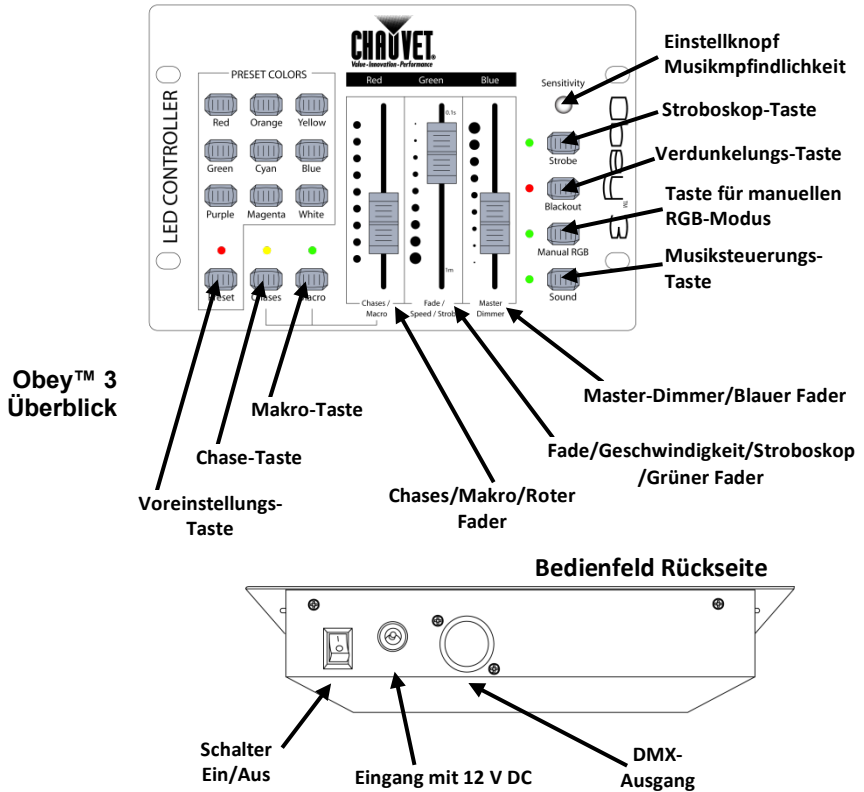

Wechselstrom Dieses Gerät verfügt über ein Vorschaltgerät, das automatisch die anliegende Spannung erkennt, sobald der Netzstecker in die Schuko Steckdose gesteckt wird, und kann mit einer Eingangsspannung von 100~240 V AC, 50/60 Hz arbeiten.

Der Obey™ 3 kann über eine externe Stromquelle mit 12 V DC, 500 mA betrieben werden.

Reihenschaltung der Geräte Sie können bis zu 50 SlimPAR™ 56-Geräte bei 120 V AC und 100 Geräte bei 230 V AC in Reihe schalten. Diese Anzahl niemals überschreiten!

Auswechseln der Sicherung (nur SlimPAR™ 56)

1. Trennen Sie das Gerät vom Stromnetz.
2. Klemmen Sie die Spitze eines Flachkopfschraubendrehers in den Schlitz des Sicherungshalters, und hebeln Sie die Sicherheitsabdeckung vom Gehäuse weg ab. Mit der Sicherheitsabdeckung haben Sie auch die Sicherung entfernt.
3. Entfernen Sie die durchgebrannte Sicherung, und ersetzen Sie diese durch eine Sicherung des gleichen Typs und mit den gleichen Werten.
4. Setzen Sie den Sicherungshalter wieder ein, und schließen Sie das Gerät an das Stromnetz an.

DMX-Verbindung Der SlimPAR™ 56 kann mit einem DMX-Controller betrieben werden, wenn eine DMX-Reihenschaltung zum Einsatz kommt. Wenn Sie mit DMX nicht vertraut sind, laden Sie "DMX - Eine Einführung" unter www.chauvetlighting.com herunter.

DMX-Anschluss Der SlimPAR™ 56 nutzt für seine DMX-Anschlüsse, 7-Kanal und 3-Kanal-Modi eine handelsübliche DMX-Datenverbindung.

Laden Sie das SlimPAR™ 56 Benutzerhandbuch herunter und lesen Sie das Kapitel Einrichten des Geräts, um zu erfahren, wie das Gerät für einen DMX-Betrieb angeschlossen wird, und das Kapitel Betrieb, um im Detail zu erfahren, wie das Gerät für einen DMX-Betrieb konfiguriert wird.

Master/Slave-Schaltung Die SlimPAR™ 56 verwendet für ihren Master/Slave-Modus eine DMX-Datenverbindung.

Laden Sie das SlimPAR™ 56 Benutzerhandbuch herunter und lesen Sie das Kapitel Einrichten des Geräts, um zu erfahren, wie das Gerät für einen Master/Slave-Betrieb angeschlossen wird, und das Kapitel Betrieb, um im Detail zu erfahren, wie das Gerät für einen Master/Slave-Betrieb konfiguriert wird.

Montage Lesen Sie vor der Montage des Geräts die am Beginn dieser Anleitung und in der Bedienungsanleitung enthaltenen Sicherheitshinweise durch. Die Befestigungsanweisungen finden Sie im Kapitel Einrichten der Bedienungsanleitung.

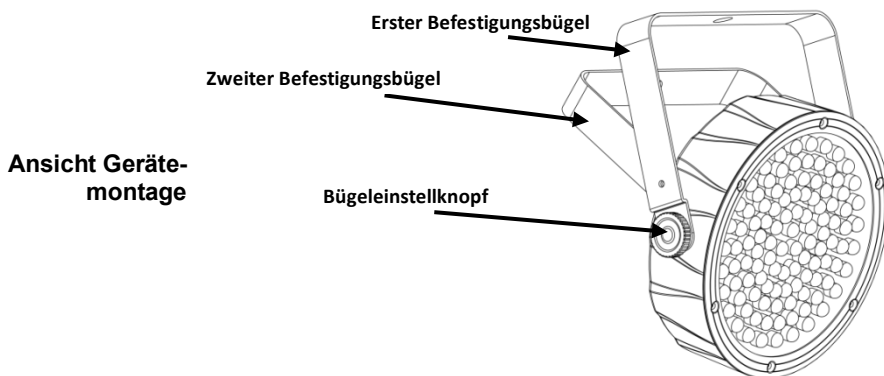

Programmierung Details zur Programmierung dieses Geräts finden Sie in der Bedienungsanleitung dieses Produkts.

Verbindungs-übersicht - Zum einfachen Einrichten des Geräts und dem physischen Verbinden Ihrer SlimPAR™ 56-Geräte mit dem Obey™ 3 verwenden Sie folgende Übersicht.

Einrichten für DMX

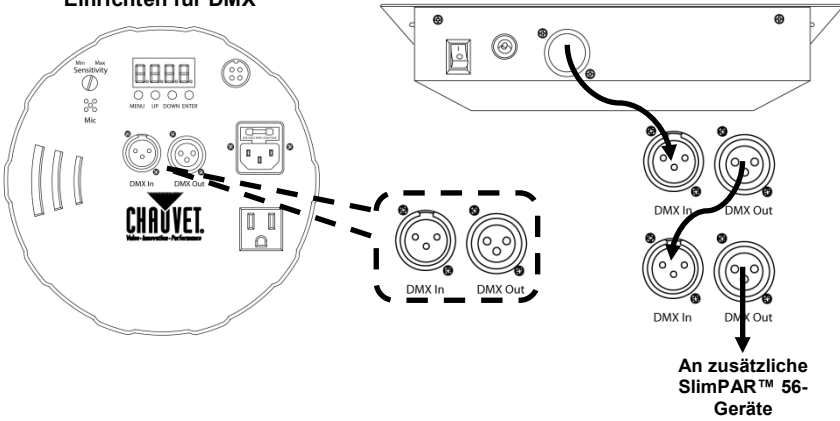

Einrichten für Reihenschaltung

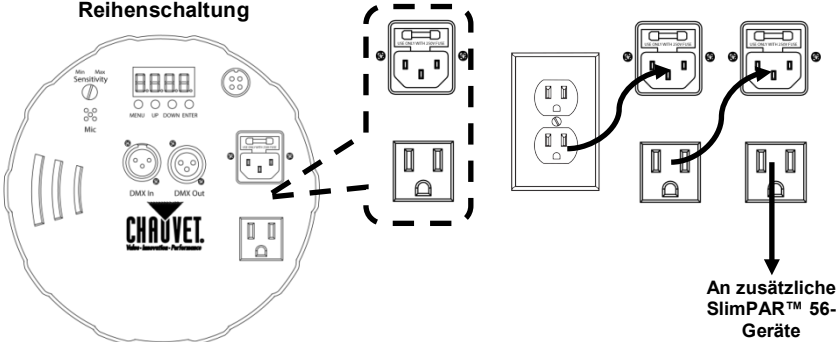

Menükonfiguration (SlimPAR™ 56)

Damit Ihr SlimPACK™ 56 einwandfrei funktioniert, müssen alle SlimPAR™ 56-Geräte richtig konfiguriert sein. Um Ihr SlimPACK™ 56 zu konfigurieren, befolgen Sie folgende Schritte.

1. Drücken Sie auf <MENU> am SlimPAR™ 56, bis **d001** angezeigt wird.
2. Drücken Sie auf <UP> oder <DOWN>, um die Startadresse auf **001** zu setzen.
3. Betätigen Sie <ENTER>.
4. Wiederholen Sie diese Schritte bei jedem SlimPAR™ 56-Gerät in dieser Konfiguration.



Jedes SlimPAR™ 56-Gerät in dieser Konfiguration muss sich für ein einwandfreies Zusammenspiel mit dem Obey™ 3-Controller im 3-Kanal-Modus befinden. Wenn die Geräte im 7-Kanal-Modus sind, reagieren die Leuchten nicht auf die Signale des Controllers.

Grundlagen Obey™ 3: (Voreingestellte Farben)

1. Drücken Sie auf <BLACKOUT>, um die Verdunklungsfunktion (LED-Anzeige AUS) zu aktivieren.
2. Schieben Sie den Fader <FADE TIME> (Mitte) und <DIMMER FADER> (rechts) ganz nach oben, um diese Funktionen zu aktivieren.
3. Drücken Sie auf <PRESET>, damit die LED-Anzeige über den Taster aufleuchtet.
4. Um eine Farbe auszuwählen, drücken Sie auf eine der Farb-Tasten für die 9 voreingestellten Farben.
5. Schieben Sie den Fader <FADE TIME> (Mitte) in die entsprechende Position, um damit die Zeitspanne einzustellen, die zwischen einem Farbwechsel festgelegt werden soll.
6. Um einen Stroboskopeffekt hinzuzufügen, drücken Sie auf die Taste <STROBE>, bis die LED daneben aufleuchtet, und schieben Sie dann den Fader <SPEED TIME> (Mitte) auf die gewünschte Blitzfrequenz. Drücken Sie noch einmal auf die Taste <STROBE>, um die Blitzfunktion vom mittleren Fader zu deaktivieren.

Zum Anhalten des Stroboskopeffekts stellen Sie zunächst sicher, dass Sie sich im Strobe-Modus befinden. Schieben Sie den mittleren Fader ganz nach unten. Drücken Sie auf die Taste <STROBE>, um die Blitzfunktion vom mittleren Fader zu deaktivieren.

Obey™ 3 - Weitere Hinweise

- In den Betriebsmodi <CHASES> & <MACRO> & <PRESET> muss der Fader <DIMMER> (rechts) ganz nach oben geschoben sein, um die ausgestrahlten Lichter vollständig sehen zu können. Ziehen Sie den Fader nach unten, um die Master-Intensität aller angeschlossenen Geräte einzustellen.
- Die Tasten <CHASES> & <MACRO> unten links können mit allen drei Fadern betrieben werden.
- Indem Sie auf <BLACKOUT> drücken, schalten den Lichtausgang komplett ab; dies funktioniert auch zusammen mit den Fader <FADE TIME> (Mitte).
- Der Obey™ 3 kann mit 3-Kanal-Geräten der Farben Rot, Grün und Blau betrieben werden.

Sobre este Guia

O Guia de Referência Rápida (GRR) do SlimPACK™ 56 contém informações básicas sobre o produto tais como instalação, opções de menu e valores DMX. Transfira o Manual de Utilizador de www.chauvetlighting.com para obter informações.

Exclusão de Responsabilidade

As informações e especificações contidas neste GRR estão sujeitas a alteração sem aviso prévio.

Instruções de Segurança

Estas Instruções de Segurança incluem informações importantes sobre a instalação, utilização e manutenção.



- Este produto não se destina à instalação permanente.
- Ligue este produto APENAS a um circuito protegido e ligado à terra.
- Desligue-o sempre da alimentação antes da limpeza ou substituição do fusível.
- NÃO olhe para a fonte de luz quando o produto está ligado.
- Certifique-se de que o cabo de alimentação não está desgastado nem danificado.
- Nunca desligue este produto da alimentação ao puxar ou esticar o cabo de alimentação.
- Numa instalação suspensa deste produto, utilize sempre um cabo de segurança.
- NÃO permita a presença de materiais inflamáveis junto da unidade durante o seu funcionamento.
- NÃO toque neste produto aquando do funcionamento do mesmo, pois poderá estar quente.



- A tensão da tomada à qual irá ligar este produto deve estar no intervalo indicado no autocolante ou painel posterior do produto.
- Este produto destina-se apenas a ser utilizado no interior! (IP20) Para evitar o risco de incêndio ou choque eléctrico, não exponha este produto à chuva nem humidade.
- Instale sempre este produto num local com ventilação adequada, a pelo menos 50 cm (20 pol.) das superfícies adjacentes.
- Certifique-se de que não estão obstruídas quaisquer ranhuras de ventilação do corpo da unidade.
- Nunca ligue este produto a um regulador da intensidade da luz nem a um reóstato.
- Substitua o fusível por um do mesmo tipo e classificação.
- Transporte este produto APENAS com suportes de montagem/suspensão.
- A temperatura máxima ambiente é 40 °C (104 °F). Não utilize este produto em ambientes com temperaturas superiores.
- Em caso de um problema de funcionamento grave, pare a utilização imediatamente.
- NÃO abra este produto. Não contém quaisquer peças passíveis de manutenção.

Contacto

Fora dos E.U.A., Reino Unido ou Irlanda, entre em contacto com o seu distribuidor para solicitar assistência ou devolver um produto. Aceda a www.chauvetlighting.com para obter informações de contacto.

- Conteúdo**
- 4 SlimPAR™ 56
 - 1 Obey™ 3
 - 4 cabos DMX
 - Cabos de alimentação
 - 1 bolsa de transporte
 - 1 cartão de garantia
 - 1 guia de referência rápida

Para Começar

Desembale o SlimPACK™ 56 e certifique-se de que recebeu todas as peças em boas condições. Se a caixa ou conteúdos aparentarem estar danificados, notifique imediatamente a transportadora e não a CHAUVET®.

Descrição do Produto

O pacote SlimPACK™ 56 inclui quatro luzes SlimPAR™ 56, um controlador Obey™ 3, quatro cabos DMX de 10 pés e uma bolsa de transporte CHS-SP4.

O SlimPAR™ 56 é um holofote LED de baixo perfil compacto que pode ser utilizado onde é necessária uma fonte de luz compacta porque se adequa em locais onde as outras luzes não. Com programas automáticos e interligação de alimentação, o SlimPAR™ 56 é ideal para instalações silenciosas graças ao seu funcionamento silencioso e ausência de peças móveis.

O Obey™ 3 é um controlador DMX-512 compacto para equipamentos LED que os modos predefinido, de procura e de macros. Terá o controlo total do seu espectáculo de luzes com um controlo total de desvanecimento e indisponibilidade e sensibilidade de áudio ajustável.

O CHS-SP4 guarda acessórios para o o apresentador de espectáculos em constante deslocação. O saco suave é personalizado para transportar o SlimPAR™ 56s, o Obey™ 3 e todos os cabos de ligação. Cinco compartimentos internos almofadados e dois componentes externos que permitem um acesso rápido, seguro e simples às suas luzes.

SlimPAR™ 56 Descrição Geral

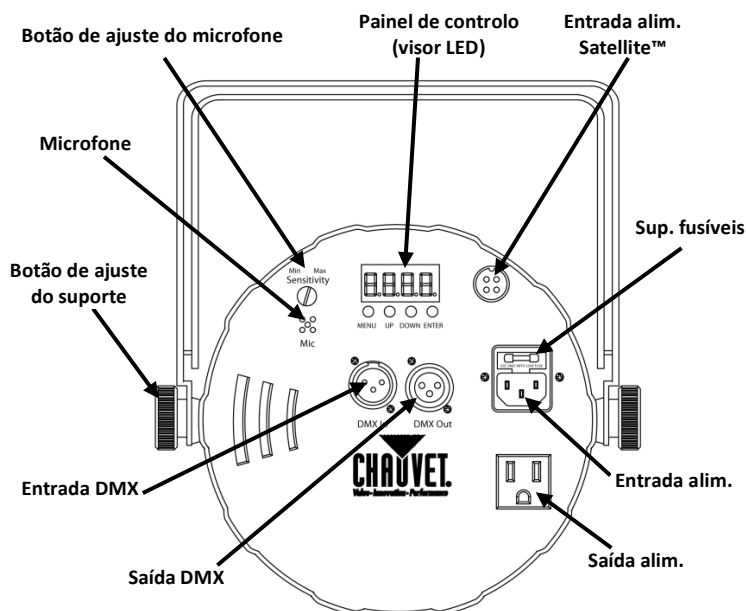

Obey™ 3 Descrição Geral

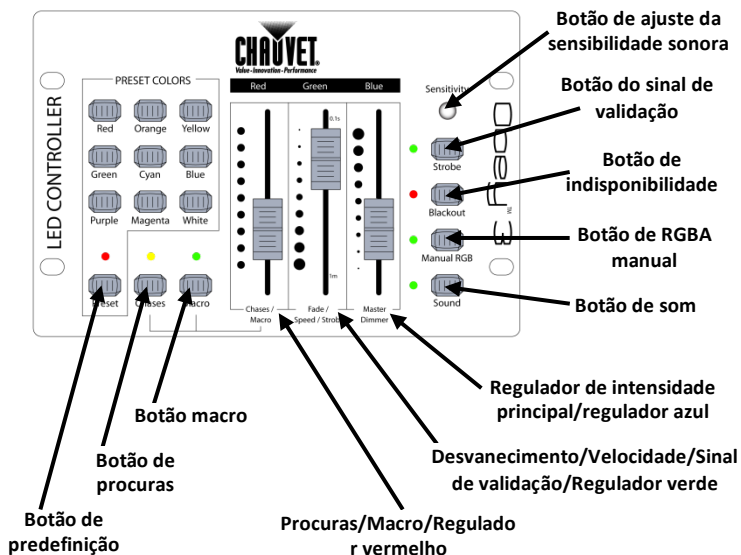

Painel Posterior

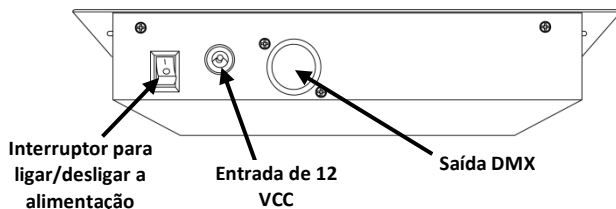

Alimentação CA O SlimPAR™ 56 possui uma fonte de alimentação de intervalo automático que pode funcionar num intervalo de tensão de entrada de 100~240 VCA, 50/60 Hz.

O Obey™ 3 funciona com uma fonte de alimentação externa de 12 VCC, 500 mA.

Interligação de Alimentação Pode ligar até 50 unidades SlimPAR™ 56 a 120 VCA e 100 unidades a 230 VCA. Este número nunca deve ser excedido.

Substituição do Fusível (SlimPAR™ 56 apenas)

1. Desligue este produto da tomada de alimentação.
2. Encaixe a ponta de uma chave de fendas de cabeça chata na ranhura do suporte de fusíveis e retire a tampa de segurança do corpo. A tampa de segurança irá remover o fusível instalado.
3. Retire o fusível queimado da tampa de segurança e substitua por um fusível com o mesmo tipo e classificação.
4. Introduza a parte posterior do suporte do fusível no sítio e volte a ligar a alimentação.

Interligação DMX O SlimPAR™ 56 pode trabalhar com um controlador DMX quando se encontra ligado uma ligação regular da série DMX. Se não estiver familiarizado com o DMX, transfira o DMX Primer a partir de www.chauvetlighting.com.

Ligação DMX O SlimPAR™ 56 utiliza uma ligação de dados DMX regular para as suas personalizações DMX, 7 canais e 3 canais.

Transfira o Manual do Utilizador do SlimPAR™ 56 e consulte o capítulo Configuração saber como ligar este produto para a operação DMX e o capítulo Funcionamento para saber pormenorizadamente como configurar este produto para a operação DMX.

Ligação Principal/ Secundária O SlimPAR™ 56 utiliza a ligação de dados DMX para o seu modo principal/secundário. Transfira o manual do utilizador do SlimPAR™ 56 e consulte o capítulo Configuração saber como ligar este produto para funcionamento principal/secundário e o capítulo Funcionamento para saber pormenorizadamente como configurar este produto para funcionamento principal/secundário.

Instalação Antes de instalar este produto, leia as Notas de Segurança no início deste guia e no manual do utilizador do produto. As instruções de instalação são fornecidas no capítulo Configuração do manual do utilizador.

Diagrama de Instalação do Produto

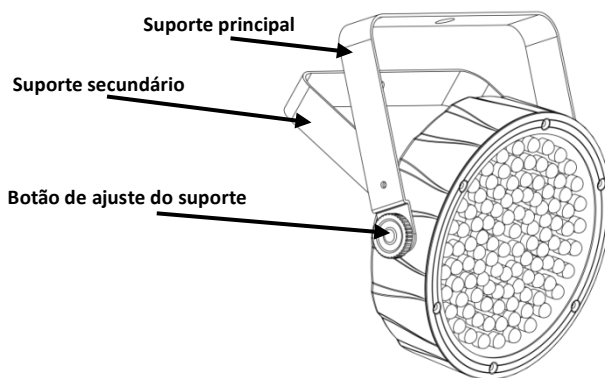

Programação Para obter detalhes sobre como programar estes produtos, consulte o manual do utilizador do produto aplicável.

Diagrama de Ligações Para uma configuração simples, utilize os seguintes diagramas para ligar fisicamente as unidades SlimPAR™ 56 ao Obey™ 3 e entre si.

Configuração DMX

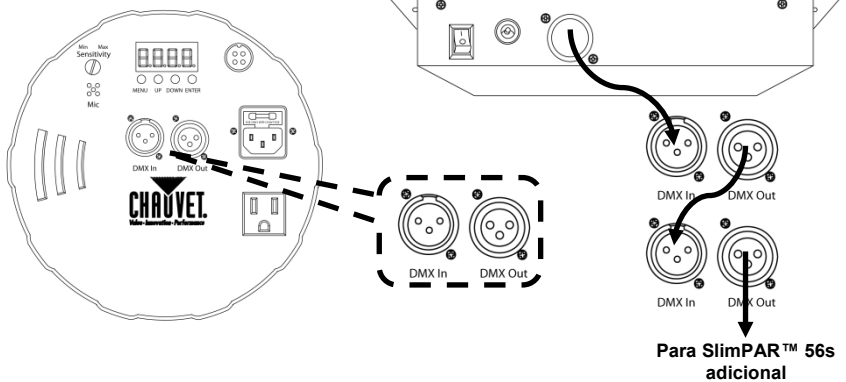

Configuração da interligação de alimentação

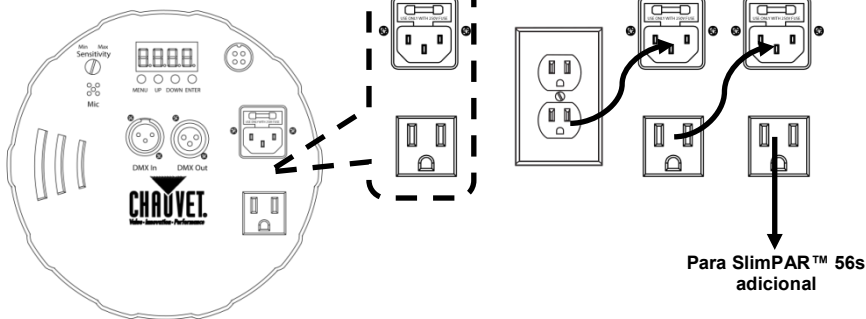

Menu Configuração (SlimPAR™ 56)

Para o SlimPACK™ 56 funcionar correctamente, todas as luzes SlimPAR™ 56 devem ser configuradas correctamente. Siga os passos abaixo para configurar o SlimPACK™ 56.

1. Prima o botão <MENU> no SlimPAR™ 56 até ser apresentado **d001**.
2. Prima <UP> ou <DOWN> para configurar o endereço inicial como **001**.
3. Prima <ENTER>.
4. Repita os passos para cada SlimPAR™ 56 na configuração.



Cada SlimPAR™ 56 na configuração deve estar no modo de 3 canais para funcionar correctamente com o controlador Obey™ 3. As luzes não reagirão à entrada do controlador se estiverem no modo de 7 canais.

Funcionamento Básico do Obey™ 3: (Cores Predefinidas)

1. Prima o botão <BLACKOUT> para desactivar a função de indisponibilidade (indicador LED desligado).
2. Faça deslizar o regulador <FADE TIME> (central) e o regulador <DIMMER FADER> (direita) até cima para ligar.
3. Prima o botão <PRESET> para iluminar o indicador LED acima do botão.
4. Prima um dos 9 botões de cores predefinidas para seleccionar uma cor.
5. Faça deslizar o regulador <FADE TIME> (central) para ajustar o tempo necessário para alterar de um cor para outra.
6. Para adicionar um sinal de validação, prima o botão <STROBE> para iluminar o LED próximo do mesmo e, em seguida, faça deslizar o regulador <SPEED TIME> (central) para a taxa do sinal de validação pretendida. Prima o botão <STROBE> novamente para desactivar o botão do sinal de validação do regulador central.

Para parar o efeito de validação, certifique-se de que se encontra no modo de validação. Faça deslizar o regulador central completamente até baixo. Prima o botão <STROBE> para desactivar a função do regulador central.

Notas Diversas Sobre o Obey™ 3

- Nos modos de funcionamento <CHASES> , <MACRO> e <PRESET>, o regulador <DIMMER> (direita) deve ser colocado no topo para visualizar a potência total das luzes. Baixe este regulador para ajustar a intensidade principal de todas as luzes ligadas.
- Os botões <CHASES> e <MACRO> no canto inferior esquerdo funcionam com os três reguladores.
- Premir o botão <BLACKOUT> desligará a potência das luzes e também funcionará com o regulador <FADE TIME> (central).
- O Obey™ 3 foi concebido para ser utilizado com equipamentos de 3 canais, vermelhos/verdes/azuis.

Informazioni sulla Guida

La Guida Rapida Slim PACK™ 56 contiene informazioni di base sul prodotto quali montaggio, opzioni menù e valori DMX. Per maggiori dettagli, scaricare il Manuale Utente dal sito www.chauvetlighting.com.

Esclusione di Responsabilità

Le informazioni e le specifiche contenute in questa guida possono essere modificate senza preavviso.

Note di Sicurezza

Le Note di Sicurezza includono informazioni importanti sull'installazione, l'uso e la manutenzione.



- Questa apparecchiatura non è progettata per installazione permanente.
- Collegare questa unità SOLTANTO ad un circuito dotato di messa a terra e protetto.
- Prima di effettuare la pulizia o sostituire il fusibile, scollegare sempre l'unità dall'alimentazione elettrica.
- NON guardare la sorgente luminosa quando l'unità è in funzione.
- Assicurarsi che il cavo di alimentazione non sia piegato o danneggiato.
- Non scollegare mai questa apparecchiatura dall'alimentazione elettrica tirando o stratonando il cavo.
- Per il montaggio in alto dell'unità utilizzare SEMPRE un cavo di sicurezza.
- NON collocare materiale infiammabile vicino all'unità mentre è in funzione.
- NON toccare l'unità durante il funzionamento perché potrebbe essere molto calda.



- La tensione della presa a muro cui si collega l'apparecchiatura deve trovarsi entro il campo specificato sull'etichetta o sul pannello posteriore.
- Questa apparecchiatura deve essere utilizzata soltanto in interni (IP20)! Per evitare il rischio di incendio o di folgorazione non esporre l'apparecchiatura alla pioggia o all'umidità.
- Montare sempre l'unità in posizione ben ventilata, ad almeno 50 cm. (20") da qualsiasi superficie.
- Assicurarsi che nessuna apertura di ventilazione dell'unità sia ostruita.
- Non collegare mai ad un dimmer o ad un reostato
- Sostituire il fusibile con un altro dello stesso tipo e classe.
- Prendere e trasportare l'unità SOLTANTO dalla staffa per il montaggio sospeso.
- Massima temperatura ambiente ammessa: 40 °C (104 °F). Non utilizzare l'apparecchiatura a temperature superiori.
- In caso di gravi problemi di funzionamento sospendere immediatamente l'utilizzo.
- NON aprire l'unità. Non contiene parti riparabili dall'utente.

Contatti

Per richiedere assistenza o restituire l'apparecchiatura, al di fuori di Stati Uniti, Regno Unito o Irlanda, contattare il distributore locale. Per informazioni sui contatti, visitare il sito Web www.chauvetlighting.com.

- Cosa è Incluso**
- 4 SlimPAR™ 56
 - 1 Obey™ 3
 - 4 cavi DMX
 - Cavi di alimentazione
 - 1 borsa
 - 1 scheda di garanzia
 - 1 guida rapida di riferimento

Per Iniziare

Disimballare SlimPACK™ 56 ed accertarsi di aver ricevuto tutti i componenti integri. Se l'imballo appare danneggiato, farlo immediatamente presente al trasportatore e non a CHAUVET®.

Descrizione del Prodotto

Il pacchetto SlimPACK™ 56 include quattro lampade SlimPAR™ 56, un controller Obey™ 3, quattro cavi DMX da 3 metri e una borsa CHS-SP4.

SlimPAR™ 56 è un proiettore a LED di basso profilo e compatto che può essere utilizzato dove è necessaria un'installazione compatta, poiché entra dove altre lampade non sono in grado di entrare. Con i suoi programmi automatici e il collegamento per il funzionamento autonomo, SlimPAR™ 56 è eccezionale per ambienti tranquilli grazie al funzionamento silenzioso e all'assenza di parti in movimento.

Obey™ 3 è un controller DMX-512 compatto per luci LED che include le modalità preimpostate, in sequenza e macro. Avrete un controllo totale del vostro spettacolo di luci con controllo completo del fader e dei blackout e una sensibilità audio regolabile.

La borsa CHS-SP4 contiene gli accessori per l'intrattenitore in movimento. La borsa morbida è disegnata appositamente per il trasporto di SlimPAR™ 56, Obey™ 3 e di tutti i cavi di collegamento. Cinque scomparti imbottiti interni e due componenti esterni permettono un accesso rapido, sicuro e semplice alle lampade.

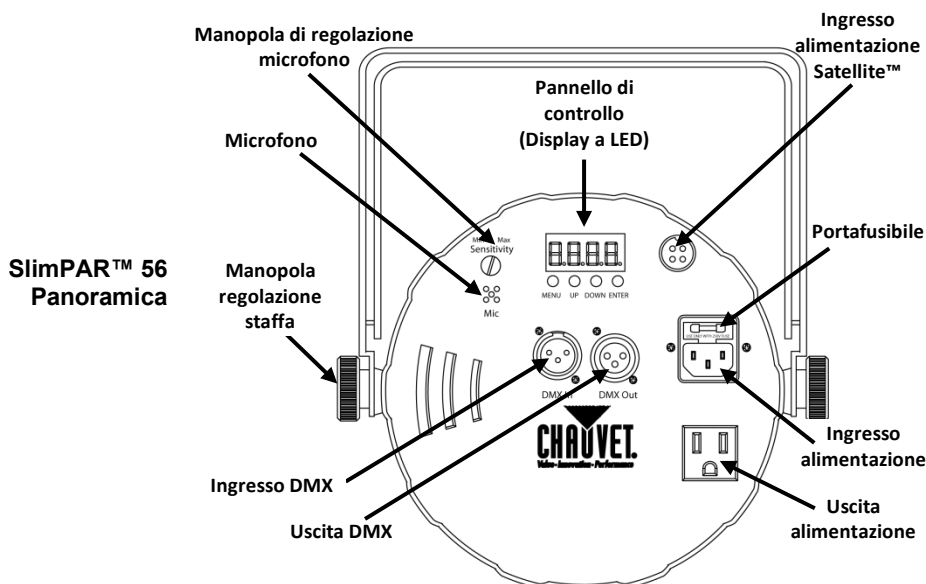

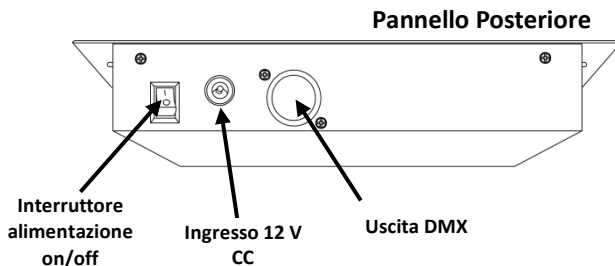
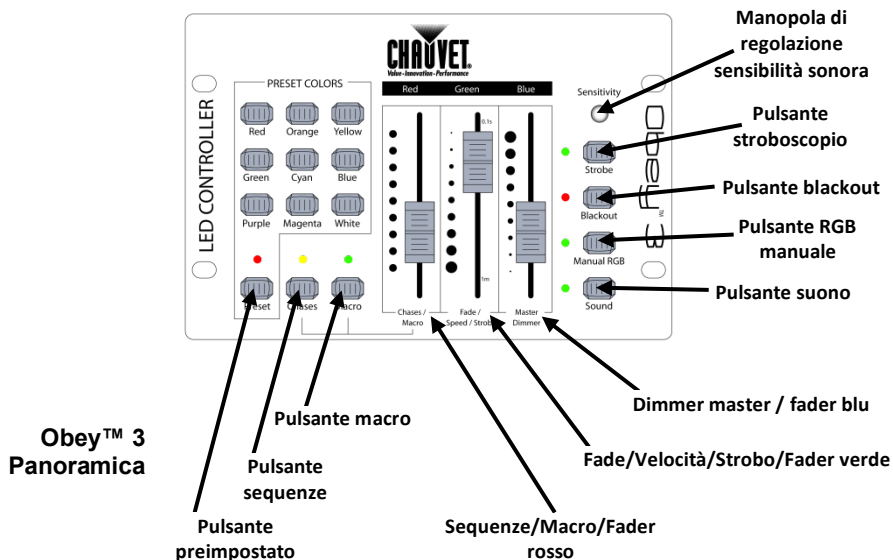

Alimentazione CA Lo SlimPAR™ 56 è dotato di alimentatore a commutazione automatica con tensione in ingresso di 100~240 V CA - 50/60 Hz.

Obey™ 3 opera con alimentazione esterna da 12 V CC, 500 mA.

Collegamento È possibile collegare fino a 50 unità SlimPAR™ 56 a 120 V CA oppure 100 unità a 230 V CA. Non superare mai il numero massimo di collegamenti unità.

- Sostituzione Fusibile (solo SlimPAR™ 56)**
1. Scollegare l'unità dalla presa di corrente.
 2. Inserire la punta di un giravite a testa piatta nella fessura dell'alloggiamento del fusibile e sollevare il cappuccio di sicurezza dall'alloggiamento. Il cappuccio di sicurezza estrarrà anche il fusibile installato.
 3. Rimuovere il fusibile bruciato dal cappuccio di sicurezza e sostituirlo con uno identico.
 4. Riposizionare il portafusibile e ricollegare l'alimentazione elettrica.

Collegamento DMX SlimPAR™ 56 può funzionare con un controller DMX quando collegato tramite connessioni seriali DMX. Se non si ha familiarità con il DMX, scaricare DMX Primer dal sito www.chauvetlighting.com.

Collegamento DMX SlimPAR™ 56 utilizza un collegamento dati DMX normale per le sue personalità DMX, a 7 e a 3 canali.

Scaricare il Manuale utente SlimPAR™ 56 e fare riferimento al capitolo Installazione per apprendere come collegare il prodotto per l'utilizzo di DMX e il capitolo Funzionamento per apprendere in dettaglio come configurare il prodotto per l'utilizzo di DMX.

Collegamento Master/Slave In modalità Master/Slave, SlimPAR™ 56 utilizza il collegamento dati DMX.

Scaricare il Manuale utente SlimPAR™ 56 e fare riferimento al capitolo Installazione per apprendere come collegare il prodotto per l'utilizzo di Master/Slave e il capitolo Funzionamento per apprendere in dettaglio come configurare il prodotto per l'utilizzo di Master/Slave.

Montaggio Prima di montare l'unità, leggere le Note di Sicurezza all'inizio della guida e nel manuale utente del prodotto. Le istruzioni di montaggio sono fornite nel capitolo Installazione del Manuale utente.

**Diagramma
Montaggio
Prodotto**

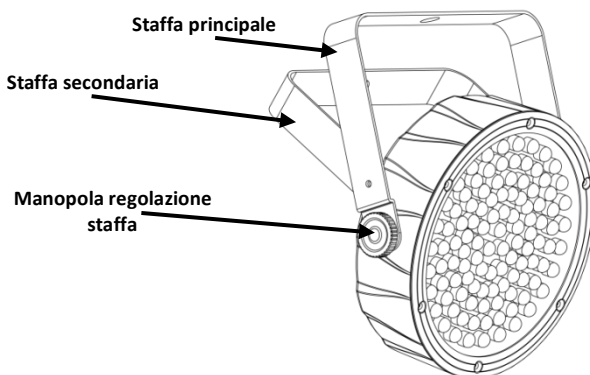

Programmazione Per i dettagli su come programmare completamente queste unità, si prega di fare riferimento al relativo Manuale Utente.

Schema di Collegamento

Per la semplice installazione, seguire i diagrammi sottostanti per collegare fisicamente le unità SlimPAR™ 56 a Obey™ 3 e fra esse.

Installazione DMX

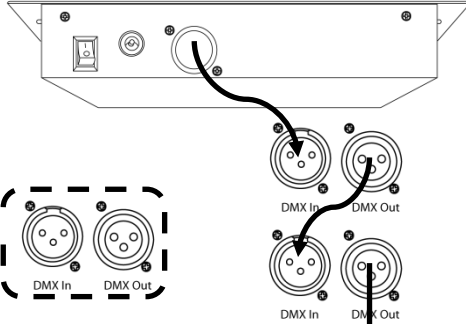
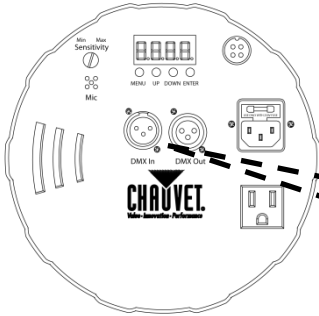

A SlimPAR™ 56 aggiuntivi

Impostazione collegamento

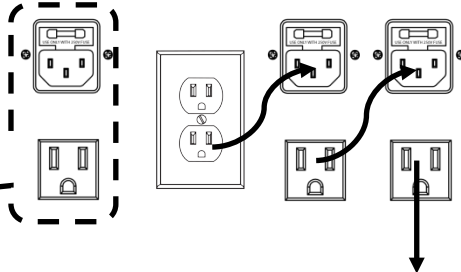
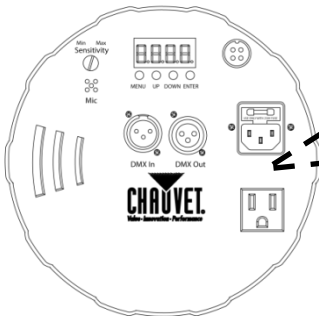

A SlimPAR™ 56 aggiuntivi

Configurazione Menu (SlimPAR™ 56)

Affinché lo SlimPACK™ 56 funzioni correttamente, tutte le lampade SlimPAR™ 56 devono essere configurate correttamente. Attenersi ai seguenti passaggi per configurare SlimPACK™ 56.

1. Premere il pulsante <MENU> sullo SlimPAR™ 56 fino a quando viene visualizzato **d001**.
2. Utilizzare <UP> oppure <DOWN> per impostare l'indirizzo iniziale su **001**.
3. Premere <ENTER>.
4. Ripetere i passaggi per ciascuno SlimPAR™ 56 nella configurazione.



Ogni SlimPAR™ 56 nella configurazione deve essere in modalità a 3 canali per funzionare correttamente con il controller Obey™ 3. Le lampade non risponderanno ai segnali del controller se sono in modalità a 7 canali.

Funzionamento di Base di Obey™ 3: (Colori Preimpostati)

1. Premere il pulsante <BLACKOUT> per disabilitare la funzione blackout (indicatore LED OFF).
2. Far scorrere il fader <FADE TIME> (al centro) e il <DIMMER FADER> (a destra) completamente verso l'alto per accendere l'unità.
3. Premere il pulsante <PRESET> per accendere l'indicatore LED al di sopra del pulsante.
4. Premere uno dei 9 pulsanti dei colori preimpostati per selezionare un colore.
5. Far scorrere il fader <FADE TIME> (al centro) per regolare la quantità di tempo del cambio da un colore a un altro.
6. Per aggiungere un effetto stroboscopico, premere il pulsante <STROBE> per accendere il LED vicino a esso, quindi far scorrere il fader <SPEED TIME> (al centro) al tasso di strobo richiesto. Premere di nuovo il pulsante <STROBE> per disattivare il pulsante strobo dal fader centrale.

Per interrompere l'effetto stroboscopico, assicurarsi di essere in modalità Stroboscopio. Far scorrere il fader centrale completamente verso il basso. Premere il pulsante <STROBE> per disattivare la funzione dal fader centrale.

Note Varie di Obey™ 3

- Nelle modalità operative <CHASES> e <MACRO> e <PRESET> il fader <DIMMER> (a destra) deve essere impostato in alto per ottenere il massimo di emissione dalle lampade. Abbassare questo fader per regolare l'intensità master di tutte le lampade collegate.
- I pulsanti <CHASES> e <MACRO> in basso a sinistra funzionano con tutti e tre i fader.
- Premendo il pulsante <BLACKOUT> si spegnerà l'uscita delle lampade e funzionerà anche in congiunzione con il fader <FADE TIME> (al centro).
- Obey™ 3 è progettato per essere utilizzato con lampade rosse/verdi/blu a 3 canali.

O Przewodniku Praktyczny przewodnik SlimPACK™ 56 (z ang. Quick Reference Guide) (QRG) zawiera podstawowe informacje o produkcie takie jak montaż, opcje menu i wartości DMX. Szczegółowe informacje znajdują się w instrukcji obsługi na stronie www.chauvetlighting.com.

Oświadczenie Informacje i specyfikacje zawarte w niniejszym dokumencie QRG podlegają zmianie bez powiadomienia.

Wskazówki Bezpieczeństwa Poniższe wskazówki bezpieczeństwa zawierają ważne informacje dotyczące montażu, użycia i konserwacji.



- Niniejszy produkt nie jest przeznaczony do stałego montażu.
- Produkt należy podłączyć JEDYNNIE do uziemionego i zabezpieczonego obwodu.
- Przed czyszczeniem lub wymianą bezpiecznika należy zawsze odłączyć produkt od zasilania.
- NIE należy patrzeć na źródło światła, gdy produkt jest włączony.
- Należy upewnić się czy przewód zasilający nie jest zagnieciony lub uszkodzony.
- Nigdy nie należy odłączać produktu od zasilania, ciągnąc lub szarpiąc za przewód zasilający.
- Podczas montażu produktu na górze należy użyć kabla bezpieczeństwa.
- NIE należy kłaść materiałów łatwopalnych w pobliżu włączonego produktu.
- NIE należy dotykać produktu, gdy jest włączony, ponieważ może być nagrany.



- Napięcie wyjścia, do którego podłączony jest produkt powinno być o wartości podanej na naklejce lub panelu tylnym produktu.
- Produkt jest przeznaczony jedynie do obsługi w pomieszczeniach zamkniętych! (IP20). Aby uniknąć ryzyka pożaru lub porażenia nie należy wystawiać go na działanie deszczu lub wilgoci.
- Należy zawsze montować produkt w miejscu z odpowiednią wentylacją przynajmniej 20 cali (50 cm) odległości od przyległych powierzchni.
- Należy upewnić się czy żaden z otworów wentylacyjnych na obudowie produktu nie jest zapełniony.
- Nigdy nie należy podłączać produktu do ściemniacza lub rezystora.
- Należy wymienić bezpiecznik o tej samej wartości i rodzaju.
- Przenosząc produkt należy użyć JEDYNNIE uchwytów mocujących/ do zawieszania.
- Maksymalna temperatura otoczenia to 104° F (40° C). Nie należy używać produktu w wyższych temperaturach.
- W przypadku poważnych problemów z obsługą produktu należy niezwłocznie zaprzestać jego dalszego użytkowania.
- NIE należy otwierać produktu. Produkt nie zawiera żadnych części do serwisowania przez użytkownika.

Kontakt Poza Stanami zjednoczonymi, Zjednoczonym Królestwem lub Irlandią w celu uzyskania pomocy lub zwrotu produktu należy skontaktować się z dystrybutorem na terenie danego kraju. Dalsze informacje kontaktowe na stronie www.chauvetlighting.com.

Co Wchodzi w Skład Zestawu

- 4 SlimPAR™ 56
- 1 Obey™ 3
- 4 kable DMX
- Przewody zasilania
- 1 torba transportowa
- 1 karta gwarancji
- 1 praktyczny przewodnik

Na Początku

Należy rozpakować SlimPACK™ 56 i upewnić się czy otrzymaliście Państwo wszystkie części w dobrym stanie. Jeżeli opakowanie lub jego zawartość wydają się być uszkodzone, należy niezwłocznie powiadomić o tym przewoźnika, a nie firmę CHAUVET®.

Opis Produktu

Zestaw SlimPACK™ 56 zawiera cztery lampy SlimPAR™ 56, jeden kontroler Obey™ 3, cztery kable DMX o długości 3 metrów oraz torbę transportową CHS-SP4.

SlimPAR™ 56 to kompaktowe nisko profilowe urządzenie typu *par* wykorzystujące technologię ledową. Dzięki swojej budowie może być wykorzystane jako kompaktowa lampa typu *wash*, która zmieści się w dowolnym miejscu. Wyposażona w automatyczne programy oraz z możliwością podłączenia produktów zapewnia w pełni automatyczną obsługę. SlimPAR™ 56 jako bezszelestnie działające urządzenie, które nie posiada części ruchomych, idealnie pasuje do cichych instalacji.

Obey™ 3 to kompaktowy kontroler DMX-512 urządzeń typu LED wyposażony w tryb ustawienia fabrycznego, chase, oraz macro. Pełne sterowanie funkcjami płynnej zmiany oraz wygaszania oraz regulacji czułości na wzbudzenie dźwiękiem zapewnia całkowitą kontrolę pokazu.

CHS-SP4 wyposażony jest w dodatki niezbędne dla każdego mobilnego artysty estradowego. Miękka torba jest zaprojektowana tak, aby pomieścić lampy SlimPAR™ 56, Obey™ 3 oraz wszystkie kable potrzebne do podłączenia urządzenia. Pięć wyściełanych przegródek wewnątrz oraz dwie na zewnątrz zapewniają szybki, bezpieczny oraz łatwy dostęp do urządzenia.

Ogólny opis SlimPAR™ 56

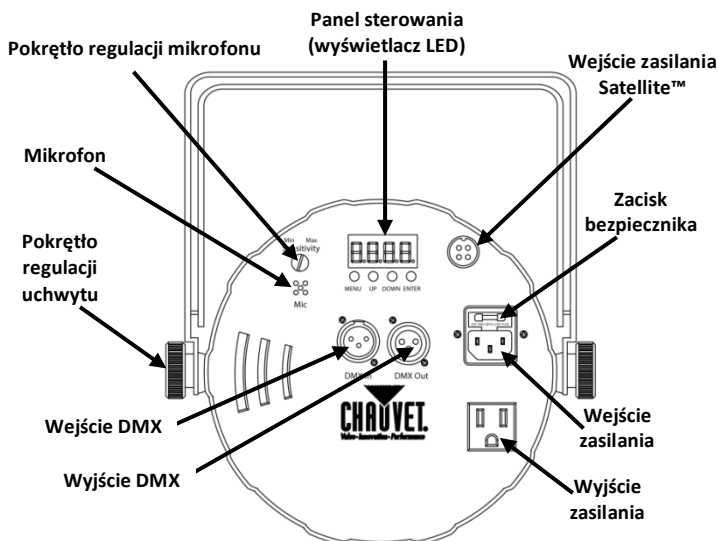

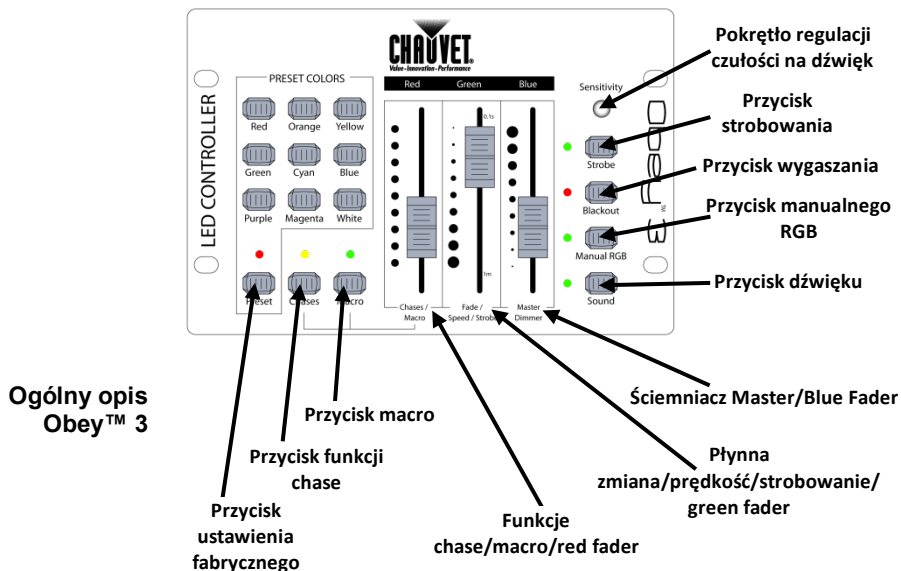

Tylny Panel

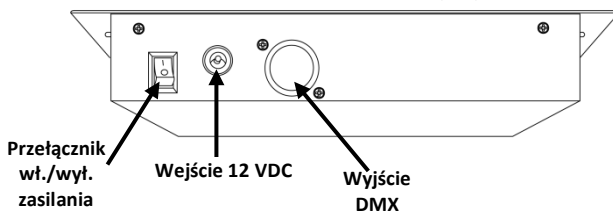

Moc AC SlimPART™ 56 posiada automatyczne przełączanie zakresu zasilania, które pozwala na działanie produktu przy napięciu wejściowym 100~240 VAC, 50/60 Hz.

Obey™ 3 zasilane jest napięciem o wartości 12 VDC, zewnętrznym źródłem zasilania 500 mA.

Podłączenie Produktów Można podłączyć do 50 produktów SlimPART™ 56 o napięciu 120 VAC i 100 jednostek o napięciu 230 VAC. W żadnym przypadku nie należy przekraczać podanych wartości.

Wymiana Bezpiecznika (jedynie SlimPART™ 56)

1. Odłączyć produkt od zasilania.
2. Włożyć końcówkę śrubokręta z płaską główką do otworu zacisku bezpiecznika, wyjąc pokrywę bezpieczeństwa z obudowy, bezpiecznik zostanie wysunięty.
3. Usunąć spalony bezpiecznik z zacisku z przodu pokrywy bezpieczeństwa i wymienić na nowy o dokładnie tym samym rodzaju i wartości.
4. Włożyć uchwyt bezpiecznika i ponownie włączyć zasilanie.

Podłączenie DMX SlimPAR™ 56 może współpracować z kontrolerem DMX, gdy jest podłączony za pomocą połączeń seryjnych DMX. Dalsze informacje w DMX Primer, który znajduje się na stronie www.chauvetlighting.com.

Połączenie DMX SlimPAR™ 56 wykorzystuje regularne połączenie danych DMX dla osobowości DMX, 7-CH oraz 3-CH.

Należy zapoznać się z instrukcją użytkownika SlimPAR™ 56, a także rozdziałem Ustawienie urządzenia, aby dowiedzieć się w jaki sposób podłączyć produkt w celu obsługi systemu DMX jak również rozdział Obsługa urządzenia, aby dowiedzieć się w jaki sposób należy przeprowadzić konfigurację produktu do obsługi systemu DMX.

Połączenie Master/Slave SlimPAR™ 56 wykorzystuje połączenie danych DMX dla trybu Master/Slave.

Należy zapoznać się z instrukcją użytkownika SlimPAR™ 56, a także rozdziałem Ustawienie urządzenia, aby dowiedzieć się w jaki sposób podłączyć produkt w celu obsługi trybu Master/Slave jak również rozdział Obsługa urządzenia, aby dowiedzieć się w jaki sposób należy przeprowadzić konfigurację produktu do obsługi trybu Master/Slave.

Montaż Przed przystąpieniem do montażu należy zapoznać się ze wskazówkami bezpieczeństwa znajdującymi się w pierwszej części niniejszej instrukcji oraz w instrukcji obsługi. Instrukcje montażowe dostępne są w rozdziale Ustawienie urządzenia w instrukcji użytkownika.

**Opis Montażu
Produktu**

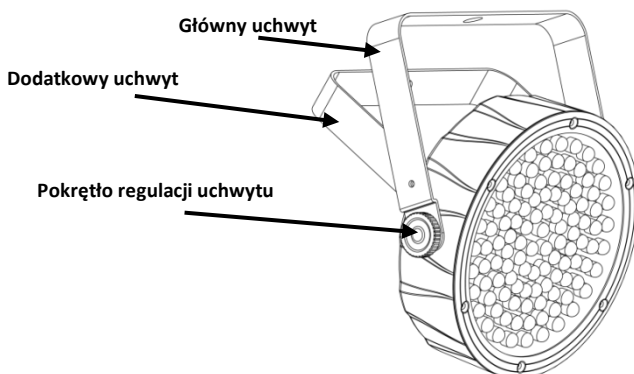

Programowanie Dalsze informacje dotyczące przeprowadzenia pełnego zaprogramowania urządzenia w obowiązującej instrukcji użytkownika.

Schemat Połączeń W celu ułatwienia fizycznego podłączenia jednostek SlimPAR™ 56 do Obey™ 3 proszę zapoznać się z poniższymi ilustracjami.

Ustawienie DMX

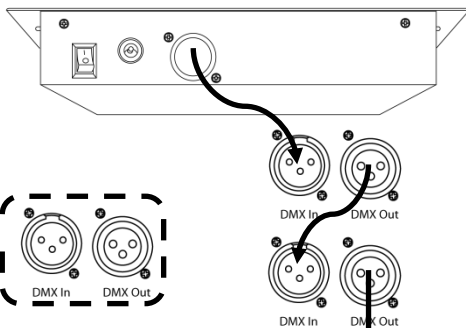
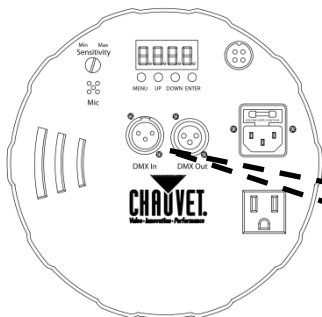

Dla dodatkowych jednostek SlimPAR™ 56

Ustawienie podłączenia produktów

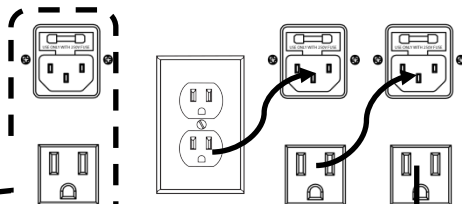
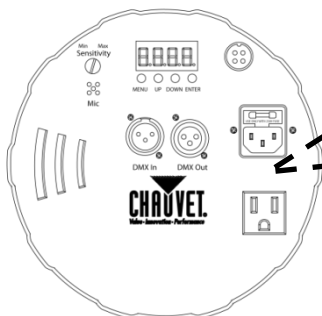

Dla dodatkowych jednostek SlimPAR™ 56

Menu konfiguracji (SlimPAR™ 56)

Aby urządzenie SlimPACK™ 56 działało poprawnie, wszystkie lampy SlimPAR™ 56 powinny być prawidłowo skonfigurowane. W celu skonfigurowania SlimPACK™ 56 należy:

1. Nacisnąć przycisk <MENU> na SlimPAR™ 56 po momencie pojawienia się **d001**.
2. Przycisnąć <UP> lub <DOWN> w celu ustawienia adresu początkowego na **001**.
3. Wcisnąć <ENTER>.
4. Powtórzyć procedurę dla każdej jednostki SlimPAR™ 56.



Każda jednostka SlimPAR™ 56 w trakcie jej konfiguracji powinna być ustawiona na tryb 3-CH, aby zapewnić prawidłowe działanie kontrolera Obey™ 3. Urządzenia nie reagują na działanie kontrolera, gdy pracują w trybie 7-CH.

Podstawowa Obsługa Obey™ 3: (Ustawienie Fabryczne Barw)

1. Nacisnąć przycisk <BLACKOUT>, aby wyłączyć funkcję wygaszania (lampa LED WYL.).
2. Ustawić funkcję fader <FADE TIME> (pozycja środkowa) oraz <DIMMER FADER> (prawa strona) do góry, aby włączyć urządzenie.
3. Nacisnąć przycisk <PRESET>, aby włączyć lampkę LED powyżej przycisku.
4. Nacisnąć jeden z 9 przycisków ustawienia barwy, aby wybrać kolor.
5. Ustawić funkcję fader <FADE TIME>(pozycja środkowa), aby dopasować czas zmiany jednej barwy na inną.
6. Aby włączyć funkcję strobowania nacisnąć przycisk <STROBE>, żeby włączyć LED, znajdującą się obok, a następnie ustawić funkcję fader <SPEED TIME> (pozycja środkowa), aby osiągnąć wymagany wskaźnik strobowania. Ponownie nacisnąć przycisk <STROBE>, aby dezaktywować przycisk strobowania z środkowej pozycji funkcji fader.

Aby zatrzymać efekt strobowania, należy upewnić się czy urządzenie pracuje w trybie strobowania. Ustawić funkcję fader z pozycji środkowej na dół. Przycisnąć przycisk <STROBE>, aby dezaktywować funkcję fader z środkowej pozycji.

Obey™ 3 Informacje Dodatkowe

- W trakcie działania trybów operacyjnych <CHASES> oraz <MACRO> i <PRESET>, funkcja fader <DIMMER> (prawa strona) powinien być ustawiona do góry w celu uzyskania pełnego obrazu wyświetlanego przez lampy. Ustawić funkcję fader do dołu, aby dopasować natężenie typu master wszystkich podłączonych jednostek.
- Przycisk <CHASES> oraz <MACRO> w pozycji do dołu skierowany w lewą stronę współpracują z wszystkimi trzema funkcjami fader.
- Naciskając przycisk <BLACKOUT> nastąpi wyłączenie lamp, przycisk ten współpracuje również z funkcją fader <FADE TIME> (pozycja środkowa).
- Obey™ 3 jest przeznaczony do obsługi 3-kanalowych urządzeń o barwach czerwonej/zielonej/niebieskiej.

О Данном Руководстве

Краткое руководство (QRG) по SlimPACK™ 56 содержит базовую информацию об устройстве, включая вопросы монтажа, настроек меню и значений DMX. Загрузите Руководство пользователя на сайте www.chauvetlighting.com.

Отказ От ответственности

Информация и спецификации, приведенные в этом руководстве, могут меняться без уведомления.

Замечания по безопасности

Настоящие Замечания по безопасности содержат важную информацию о монтаже, эксплуатации и техническом обслуживании.



- Это устройство не предназначено для стационарного монтажа.
- Подключать это устройство можно ТОЛЬКО к заземленному и защищенному контуру.
- Всегда отключайте устройство от питания перед очисткой или заменой предохранителя.
- НЕ смотрите на источник света, когда устройство включено.
- Убедитесь, что провод электропитания не перегнут и не поврежден.
- Никогда не отключайте это устройство от питания за шнур питания.
- При монтаже этого устройства сверху пользуйтесь предохранительным тросом.
- НЕ допускайте размещения рядом с устройством воспламеняющихся материалов.
- НЕ прикасайтесь к корпусу устройства во время его работы, поскольку он нагревается.



- Напряжение розетки, к которой подключается это устройство, должно находиться в диапазоне, указанном на наклейке на задней панели устройства.
- Данное устройство предназначено только для использования в помещениях! (IP 20) Чтобы уменьшить риск возгорания и поражения электрическим током, не подвергайте устройство воздействию дождя или влаги.
- Монтаж устройства должен выполняться только при наличии достаточной вентиляции на расстоянии не менее 20 дюймов (50 см) от соседних поверхностей.
- Убедитесь, что на корпусе устройства нет заблокированных отверстий.
- Никогда не подключайте это устройство к регулятору яркости или реостату.
- Заменяйте предохранитель на устройство того же типа и номинала.
- Для перемещения этого устройства пользуйтесь ТОЛЬКО подвесным/монтажным кронштейном.
- Максимальная температура окружающей среды составляет 104° F (40° C). Не допускайте работы этого устройства при высокой температуре.
- В случае серьезного нарушения в работе устройства немедленно прекратите его использование.
- НЕ открывайте это устройство. Оно не содержит деталей, обслуживаемых пользователем.

Контакт

За пределами США, Великобритании и Ирландии по вопросам поддержки или возврата устройства обращайтесь к своему дистрибьютору. Контактная информация приведена на сайте www.chauvetlighting.com.

- Комплект поставки**
- 4 устройства SlimPAR™ 56
 - 1 транспортная сумка
 - 1 устройство Obey™ 3
 - 1 гарантийная карта
 - 4 кабеля DMX
 - 1 Краткое справочное руководство
 - Шнуры питания

Начало работы

Распакуйте устройство SlimPACK™ 56 и проверьте исправное состояние всех полученных деталей. Если коробка или ее содержимое имеют признаки повреждения, немедленно сообщите об этом не CHAUVET®, а перевозчику.

Описание устройства

Комплект SlimPACK™ 56 включает четыре светильника SlimPAR™ 56, один контроллер Obey™ 3, четыре 10-футовых кабеля DMX и транспортную сумку CHS-SP4.

SlimPAR™ 56 – компактный, низкопрофильный светодиодный светильник, который может использоваться там, где из-за особенностей помещения требуются компактные устройства омывающего света. Автоматические программы и объединение устройств для автономной работы позволяют устройству SlimPAR™ 56 отлично работать с низкошумными установками благодаря бесшумной работе и отсутствию движущихся частей.

Obey™ 3 – это компактный контроллер DMX-512 для светодиодных устройств с предустановками, чейзами и макросами. У вас будет полный контроль за световым шоу с полнофункциональным фейдером и регулируемой аудиочувствительностью.

Сумка CHS-SP4 идеально подходит для аксессуаров мобильного артиста. Мягкая сумка предназначена для транспортировки устройств SlimPAR™ 56, Obey™ 3 и всех соединительных кабелей. Пять внутренних отделений с набивкой и два наружных отделения позволяют легко, безопасно и просто получать доступ к светильникам.

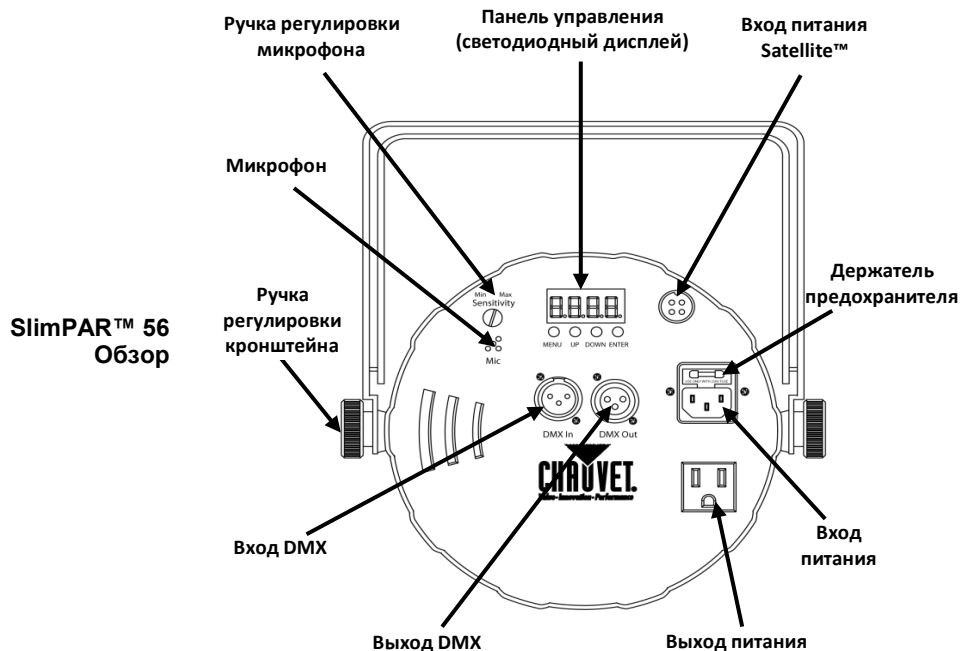

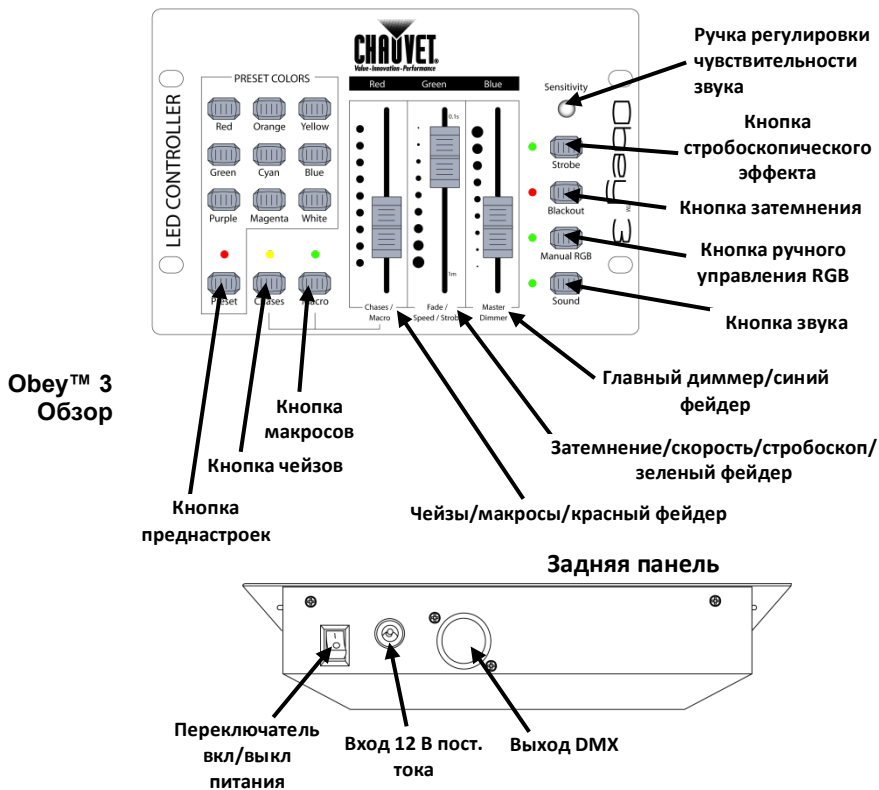

Питание переменного тока

Устройство SlimPAR™ 56 имеет функцию автоматического выбора диапазона электропитания и может работать со входным напряжением в диапазоне 100~240 В пер. т, 50/60 Гц.

Устройство Обеу™ 3 работает от внешнего источника питания 12 В пост. т, 500 мА.

Подключение питания

Можно подключить до 50 устройств SlimPAR™ 56 при напряжении 120 В пер. т и до 100 устройств при напряжении 230 В пер. т. Это число ни в коем случае не должно превышать.

Замена предохранителей (только SlimPAR™ 56)

1. Отсоедините это устройство от розетки питания.
2. Вставьте кончик отвертки с плоской головкой в отверстие держателя предохранителя и извлеките предохранительный колпачок из корпуса. Предохранительный колпачок потянет за собой установленный предохранитель.
3. Извлеките перегоревший предохранитель из предохранительного зажима и замените его на предохранитель того же типа и номинала.
4. Повторно вставьте держатель предохранителя и снова подключите питание.

Связь по DMX Устройство SlimPAR™ 56 может работать с контроллером DMX при подключении с помощью обычного последовательного соединения DMX. Если вы не знакомы с DMX, загрузите вводное руководство DMX Primer на сайте www.chauvetlighting.com.

DMX-соединение Устройство SlimPAR™ 56 использует обычное соединение передачи данных DMX для профилей DMX, -CH и 3-CH.

Загрузите Руководство пользователя SlimPAR™ 56 и обратитесь к главе «Настройка», чтобы узнать, как подключить это устройство для работы в режиме DMX, и главе «Эксплуатация», чтобы узнать, как настроить его для работы в режиме DMX.

Подключение Master/Slave Устройство SlimPAR™ 56 использует соединение передачи данных DMX для режима Master/Slave.

Загрузите Руководство пользователя SlimPAR™ 56 и обратитесь к главе «Настройка», чтобы узнать, как подключить это устройство для работы в режиме Master/Slave, и главе «Эксплуатация», чтобы узнать, как настроить его для работы в режиме Master/Slave.

Монтаж Перед монтажом этого устройства прочитайте Замечания по безопасности в начале этого руководства и Руководства пользователя устройства. Инструкции по монтажу приведены в главе «Настройка» Руководства пользователя.

Схема
монтажа
устройства

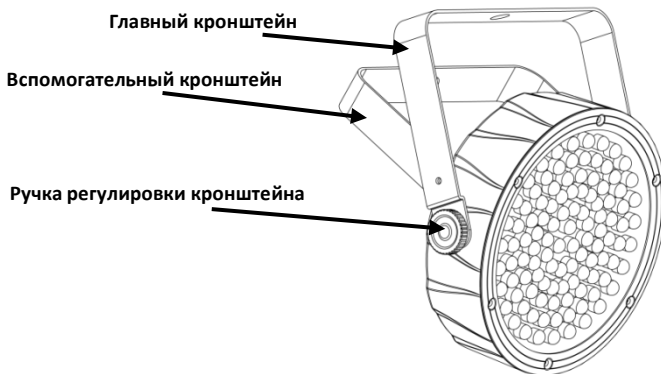

Программирование Информацию по программированию этого устройства см. в соответствующем руководстве пользователя устройства.

Схема подключений Для настройки воспользуйтесь следующими схемами физического подключения устройств SlimPAR™ 56 к Obeey™ 3 и друг к другу.

Настройка DMX

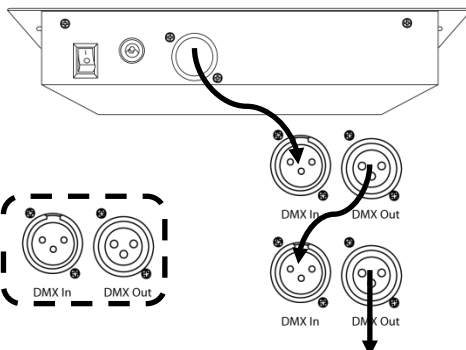
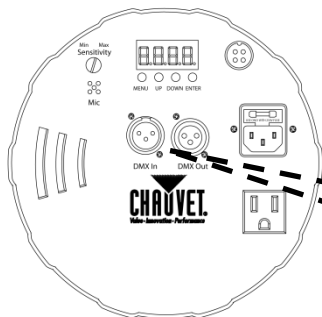

К дополнительным устройствам SlimPAR™ 56

Настройка подключения питания

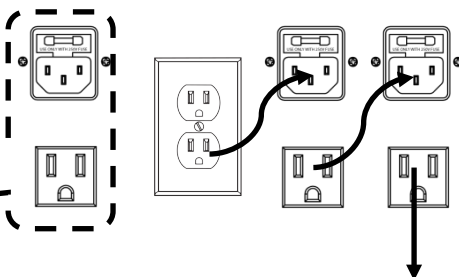
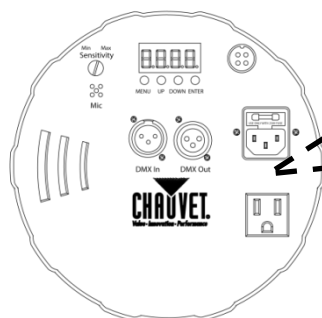

К дополнительным устройствам SlimPAR™ 56

Конфигурация меню (SlimPAR™ 56) Для исправной работы устройства SlimPACK™ 56 необходимо правильное конфигурирование всех светильников SlimPAR™ 56. Выполните для конфигурирования своего устройства SlimPACK™ 56 следующую процедуру.

1. Нажмите кнопку <MENU> на устройстве SlimPAR™ 56, пока не отобразится **d001**.
2. С помощью кнопок <UP> и <DOWN> установите начальный адрес **001**.
3. Нажмите <ENTER>.
4. Повторите шаги для каждого устройства SlimPAR™ 56 в конфигурации.



Для исправной работы с контроллером **Obeu™ 3** каждое устройство **SlimPAR™ 56** в конфигурации должно находиться в режиме **3-CH**. В режиме **7-CH** светильники не будут реагировать на входной сигнал контроллера.

Базовая работа Obeu™ 3: (преднастройка цветов)

1. Нажмите кнопку <BLACKOUT> для отключения функции затемнения (светодиодный индикатор – в положении ВЫКЛ).
2. Прокрутите фейдер <FADE TIME> (в середине) и <DIMMER FADER> (справа) до конца для включения.
3. Нажмите кнопку <PRESET> для подсветки светодиодного индикатора над кнопкой.
4. Нажмите одну из 9 кнопок преднастроек для выбора цвета.
5. Прокрутите фейдер <FADE TIME> (в середине) для регулировки периода времени для смены одного цвета на другой.
6. Для добавления стробоскопа нажмите кнопку <STROBE> для подсветки светодиода рядом с ним, затем прокрутите фейдер <SPEED TIME> (в середине) до нужной частоты стробоскопического эффекта. Нажмите кнопку <STROBE> снова для деактивации кнопки стробоскопического эффекта со среднего фейдера.

Для остановки стробоскопического эффекта убедитесь, что вы находитесь в стробоскопическом режиме. Прокрутите средний фейдер до конца вниз. Нажмите кнопку <STROBE> для деактивации функции со среднего фейдера.

Замечания об устройстве Obeu™ 3

- В рабочих режимах <CHASES>, <MACRO> и <PRESET> фейдер <DIMMER> (справа) должен быть настроен сверху для отображения полного выхода светильников. Установите этот фейдер так, чтобы отрегулировать главный уровень интенсивности всех подключенных светильников.
- Кнопки <CHASES> и <MACRO> внизу слева работают вместе со всеми тремя фейдерами.
- Нажатием кнопки <BLACKOUT> отключается выход светильников – работа также выполняется параллельно с фейдером <FADE TIME> (в середине).
- Устройство Obeu™ 3 предназначено для использования с 3-канальными устройствами красного/зеленого/синего цветов.

Contact Us

World Headquarters

CHAUVET®

General Information

Address: 5200 NW 108th Avenue
Sunrise, FL 33351
Voice: (954) 929-1115
Fax: (954) 929-5560
Toll free: (800) 762-1084

Technical Support

Voice: (954) 929-1115 (Press 4)
Fax: (954) 756-8015
Email: tech@chauvetlighting.com

World Wide Web

www.chauvetlighting.com

United Kingdom and Ireland

CHAUVET® Europe Ltd.

General Information

Address: Unit 1C
Brookhill Road Industrial Estate
Pinxton, Nottingham, UK
NG16 6NT
Voice: +44 (0)1773 511115
Fax: +44 (0)1773 511110

Technical Support

Email: uktech@chauvetlighting.com

World Wide Web

www.chauvetlighting.co.uk

SlimPACK™ 56 QRG – Rev. 4 ML

© Copyright 2012 CHAUVET®

All rights reserved.

Printed in the P. R. C.

RoHS



UL 1573

CSA C22.2 No. 166

E113093