

A **VOX** PRODUCT

Hand-wired Heritage Collection

VOX Combo Amp

AC15H1TV/AC15H1TVL/AC30H2/AC30H2L

VOX Amp Head

AC15HTVH/AC30HH

VOX Speaker Cabinet

V112HTV/V212H

Owner's Manual
Manuel d'utilisation
Bedienungsanleitung
Manual de Usuario



IMPORTANT SAFETY INSTRUCTIONS

- Read these instructions.
- Keep these instructions.
- Heed all warnings.
- Follow all instructions.
- Do not use this apparatus near water.
- Mains powered apparatus shall not be exposed to dripping or splashing and that no objects filled with liquids, such as vases, shall be placed on the apparatus.
- Clean only with dry cloth.
- Do not block any ventilation openings. Install in accordance with the manufacturer's instructions.
- Do not install near any heat sources such as radiators, heat registers, stoves, or other apparatus (including amplifiers) that produce heat.
- Do not defeat the safety purpose of the polarized or grounding-type plug. A polarized plug has two blades with one wider than the other. A grounding type plug has two blades and a third grounding prong. The wide blade or the third prong are provided for your safety. If the provided plug does not fit into your outlet, consult an electrician for replacement of the obsolete outlet. (for USA and Canada)
- Protect the power cord from being walked on or pinched particularly at plugs, convenience receptacles, and the point where they exit from the apparatus.
- Only use attachments/accessories specified by the manufacturer.
- Unplug this apparatus during lightning storms or when unused for long periods of time.
- Turning off the power switch does not completely isolate this product from the power line so remove the plug from the socket if not using it for extended periods of time.
- Install this product near the wall socket and keep the power plug easily accessible.
- **WARNING**—This apparatus shall be connected to a mains socket outlet with a protective earthing connection.
- Refer all servicing to qualified service personnel. Servicing is required when the apparatus has been damaged in any way, such as power-supply cord or plug is damaged, liquid has been spilled or objects have fallen into the apparatus, the apparatus has been exposed to rain or moisture, does not operate normally, or has been dropped.
- Do not install this equipment on the far position from wall outlet and/or convenience receptacle.
- Do not install this equipment in a confined space such as a box for the conveyance or similar unit.
- Excessive sound pressure from earphones and headphones can cause hearing loss.
- Use only with the cart, stand, tripod, bracket, or table specified by the manufacturer, or sold with the apparatus. When a cart is used, use caution when moving the cart/apparatus combination to avoid injury from tip-over.



WARNING:

TO REDUCE THE RISK OF FIRE OR ELECTRIC SHOCK DO NOT EXPOSE THIS PRODUCT TO RAIN OR MOISTURE.

	CAUTION RISK OF ELECTRIC SHOCK DO NOT OPEN	
AVERTISSEMENT: RISQUE DE CHOC ÉLECTRIQUE—NE PAS OUVRIR.		
注意 感電の恐れあり、キャビネットをあけるな		

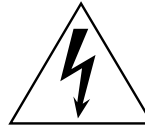

The lightning flash with arrowhead symbol within an equilateral triangle, is intended to alert the user to the presence of uninsulated "dangerous voltage" within the product's enclosure that may be of sufficient magnitude to constitute a risk of electric shock to persons.



The exclamation point within an equilateral triangle is intended to alert the user to the presence of important operating and maintenance (servicing) instructions in the literature accompanying the product.

* Company names, product names, and names of formats etc. are the trademarks or registered trademarks of their respective owners.

- | | |
|---|--|
| A | ALWAYS use the supplied mains lead, if a replacement is required please contact your authorized Vox Dealer. |
| B | DO NOT switch the amplifier on without a loud-speaker connected. |
| C | ENSURE that any extension cabinets used are of the correct impedance. |
| D | NEVER attempt to bypass the fuses or fit ones of the incorrect values. |
| E | DO NOT attempt to remove the amplifier chassis, there are no user serviceable parts. |
| F | Refer all servicing to qualified service personnel including replacement of fuses and valves. Servicing is required when the apparatus has been damaged in any way, such as when the power supply cord or plug is damaged, liquid has been spilled or objects have fallen into the apparatus, the apparatus has been exposed to rain or moisture, does not operate normally or has been dropped. |

CAUTION: Any changes or modifications not expressly approved by the party responsible for compliance may void the users authority to operate the equipment.

Note: It is recommended that all audio cables, with the exception of the speaker lead, used to connect to the AC15/AC30 Heritage Collection are of a high quality, screened type. These should not exceed 10 metres in length.

Always use a non-screened Vox approved speaker lead with the AC15/AC30 Amplifier and extension cabinets.

WARNING: Do not obstruct ventilation grilles and always ensure free movement of air around the amplifier!

Notice regarding disposal (for EU)



If this "crossed-out wheeled bin" symbol is shown on the product or in the operating manual, you must dispose of the product in an appropriate way. Do not dispose of this product along with your household trash. By disposing of this product correctly, you can avoid environmental harm or health risk. The correct method of disposal will depend on your locality, so please contact the appropriate local authorities for details.

INTRODUCTION

Your search for the Holy Grail of VOX tone ends here. To commemorate the 50th Anniversary of VOX guitar amplifiers, we are pleased to introduce the first of a new Heritage Collection of hand-wired amplifiers— the AC15H1TV. Rather than just a typical reissue where a vintage amp is dusted off and copied, this amplifier, like the others in the Heritage Collection, transports you through the golden age of VOX tone, combining the prized EF86 preamp channel of 1958 with the 1963 Top Boost channel all in one amplifier. Add in some modern tone shaping control enhancements and the result is perhaps the finest VOX amplifier in the company's 50 year history.

The EF86: The magical VOX tone

What is it that makes EF86 based VOX amplifiers some of the most collectible in the world? Maybe it's the way the amp naturally overdrives, almost breathing with a life unto its own. Dynamic changes in pick attack almost seem to be anticipated before you make them. Or maybe it's the raw power of the creamy distortion as you crank the amp all the way up and slam down on a power chord. Whatever it is, there is an undeniable magic about this period of VOX amplification. An age when the most simple of circuits produced some of the most complex of tones. Now in short supply, the EF86 Pentode tube is at the heart of this elusive tone. Fifty years later, the magic returns.

The full 50th Anniversary Hand-wired Heritage Collection includes:

- AC15H1TV:** Although basically the same amp as the limited edition model, the cabinet is Baltic Birch plywood with our special cream anniversary vinyl covering. Launched January 2007.
- AC15H1TVL:** 1 x 12" combo with limited edition, oil finished, hand-crafted African Mahogany cabinet. This is the official limited edition Anniversary model, and only 500 will be built. These amps are true collector's editions! Launched January 2007.
- AC15HTVH:** The head version of the classic 50th anniversary 15 watt amp. Again Baltic Birch ply with special cream vinyl. Launched March 2007.
- V112HTV:** 1 x 12" extension cabinet to match AC15HTVH. Cream vinyl over Baltic birch ply cabinet. Launched March 2007.
- AC30H2:** Although basically the same amp as the limited edition AC30H2L, the cabinet is Baltic Birch plywood with our special cream anniversary vinyl covering. Launched July 2007.
- AC30H2L:** The anniversary amplifier chassis boosted from 15 watts up to 30 watts housed in oil finished, hand-crafted African Mahogany cabinet. This is the official limited edition Anniversary model, and only 500 will be built. Launched July 2007.
- AC30HH:** The head version of the above. Launched July 2007.
- V212H:** 2 x 12" speaker cabinet for use with the AC30 Anniversary combo and head formats. Launched July 2007.

All combos and extension cabinets feature the Celestion VOX Blue Alnico loudspeakers—as timeless as VOX itself.

In creating our 50th Anniversary design we all felt that the amp had to have both the original EF86 channel and the later Top Boost channel. To do this we had to leave the original tremolo circuit out—but you can always add VOX's VibraVox stomp box if it is tremolo you crave.

Although the original designs have faired pretty well for the last 50 years, we felt that we should throw a little bit of modern spice into the equation, and have added one or two features that we felt would expand the whole experience of these amps. Namely we have modified the EF86 Channel original Brilliance switch to have three positions instead of two, a bass shift switch (to help keep the amp sounding crisp when played loud), and also a switch that goes from Pentode mode to Triode mode, so that you can have both flavours of original EF86 tone. We have also added a Triode/Pentode switch to the power output amplifier stage—with this you have the half power capability of 7.5/15 watts output on the AC15 versions, and 15/30 watts on the AC30 versions.

OPERATIONAL MANUAL

FRONT PANEL LAYOUT (ALL VERSIONS)

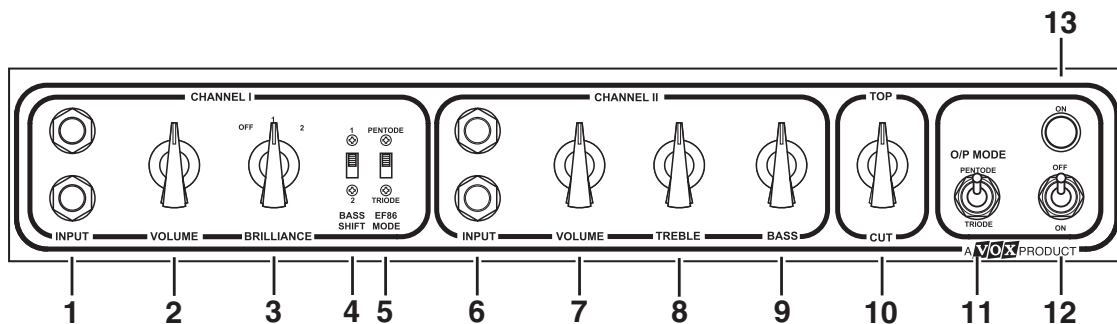

CHANNEL I – EF86 PREAMP

1. INPUT JACK SOCKETS

Guitar input jacks into the EF86 channel. These are wired in the traditional way that gives a 6dB difference in gain between them. The socket nearer the front of the amp is the higher gain, the one nearest the rear of the chassis is 6dB quieter.

2. VOLUME CONTROL

Controls the volume level of the EF86 channel.

3. BRILLIANCE SWITCH

This is based on the original tone altering control from the original AC15 which basically was Off or had a massive bass cut function (which by its nature made the sound “brilliant”, but no bass). We felt that the two original positions were too extreme, so we have expanded this to have three positions, the new position being like the early AC30 “TREBLE” amps. So the function now is: - OFF = flat response, 1 = treble (new position), 2 = brilliance (original circuit)

4. BASS SHIFT

Position 1 is the original bass response, whilst position 2 gives a tighter bass response which is useful for high volume use to prevent the tone getting too muddy.

5. EF86 MODE

This switch re-configures the EF86 valve from Pentode mode to Triode mode. Triode mode will give a lower gain tone with higher headroom. Pentode mode is the original mode and has a very sweet high gain tone with not very much headroom.

CHANNEL II – TOP BOOST PREAMP

6. INPUT JACK SOCKETS

Guitar input jacks into the Top Boost channel. These are wired in the traditional way that gives a 6dB difference in gain between them. The socket nearer the front of the amp is the higher gain, the one nearest the rear of the chassis is 6dB quieter.

7. VOLUME CONTROL

Controls the volume level of the Top Boost channel.

8. TREBLE CONTROL

Part of the 1963 Top Boost circuit, and strangely enough; this controls the treble spectrum of the channel!

9. BASS CONTROL

Again part of the 1963 Top Boost circuit—and by the way, controls the bass spectrum.

NOTE ! For newcomers to using a classic VOX, the Top Boost bass & treble controls are extremely interactive and small adjustments can make quite a radical change to the tone, as both controls have a big influence on how the mid-range reacts. Our suggestion is to start off with both the Bass & Treble controls in the mid-way position, and experiment from there. And another thing, maximum treble can be very, very bright!

10. TOP CUT

This is/was the original (and only!) tone control on the early VOX amps and works as part of the power amp circuit by cutting the high frequency response.

Please remember that it works in reverse to how we would expect it to in the modern age—the high end is cut as you turn the control up, i.e. maximum control rotation is maximum cut.

11. O/P MODE SWITCH

This switch changes the power output valves/tubes from Pentode Mode which is the normal operating mode of the power amplifier to Triode Mode which will halve the power output and will alter the tone to be somewhat smoother. So Pentode = full power = 15 watts (AC15 versions) or 30 watts (AC30 versions). Triode = half power = 7.5 watts (AC15 versions) or 15 watts (AC30 versions).

12. POWER SWITCH

Turns the applied input mains voltage ON/OFF.

13. POWER LIGHT

Illuminates red when the amp is switched on.

WARNING ! Please ensure that your amplifier is connected to the correct mains power voltage—please check the rear panel rating plate. If in doubt consult dealer.

WARNING ! NEVER operate this amplifier without the loudspeaker load being connected. Serious damage can occur otherwise.

WARNING ! This amplifier must always be earthed (grounded) to prevent the risk of electrical shock.

REAR PANEL LAYOUT

AC15 VARIANTS

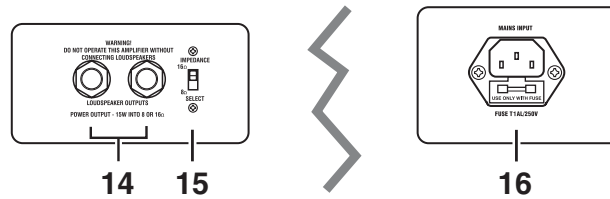

AC30 VARIANTS

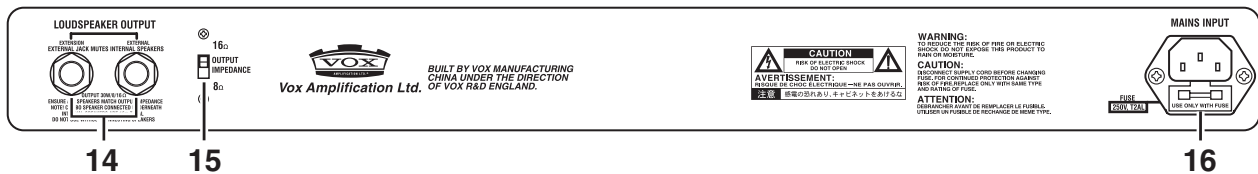

14. LOUDSPEAKER OUTPUT SOCKETS

It is of paramount importance that any speaker system that is connected to your amplifier is correctly matched in impedance. Internal speaker(s) of both AC15 and AC30 is 16ohm totally.

AC15: Either internal or external loudspeakers are connected to these parallel connected sockets.

AC30: Internal speaker is connected to the socket underneath the chassis. Rear panel sockets can be used for extension or external connection.

EXTENSION: This socket and internal speaker are connected in parallel.

EXTERNAL: The connection to this socket automatically disconnects internal speaker.

15. OUTPUT IMPEDANCE SELECT SWITCH

Use this switch to match the amplifier output impedance to the speaker system impedance. Failure to do so can result in incorrect sound quality and/or damage to either amplifier or speaker.

16. MAINS POWER INPUT CONNECTOR

Using the correct power cord apply specified mains power here. Please refer to rear panel rating plate and/or consult dealer, if in doubt. Please see specification section for correct fuse value.

MODEL SPECIFICATIONS

AC15 HAND-WIRED VARIANTS

Power Output:	15 Watts RMS into 8 or 16 ohm loudspeaker load—selectable via rear panel switch.
Valve complement:	1 x EF86, 3 x ECC83/12AX7, 2 x EL84, 1 x EZ81 (rectifier).
Loudspeaker:	Where fitted, is 1 x 16 ohm VOX/Celestion Alnico Blue loudspeaker. (Please note that the loudspeaker is actually marked 15 ohm which is historically correct to the original 1960s version).
Country Variants and Mains Fuse:	– 100JP = 100V 50/60Hz – Fuse T2AL 250V – 120US = 120V 50/60Hz – Fuse T2AL 250V – 120EX = 120V 50/60Hz – Fuse T2AL 250V – 230GE = 230V 50/60Hz – Fuse T1AL 250V – 230UK = 230V 50/60Hz – Fuse T1AL 250V – 240AU = 240V 50/60Hz – Fuse T1AL 250V
Included items:	Power cable, Dust cover (AC15H1TVL only), Speaker cable (AC15HTVH, V112HTV only)

AC15H1TV

Dimensions (W x H x D):	528 x 567 x 264 mm / 20.8 x 22.3 x 10.4 inches
Weight:	22.5 kg / 49.6 lbs.

AC15H1TVL

Dimensions (W x H x D):	540 x 573 x 264 mm / 21.3 x 22.6 x 10.4 inches
Weight:	24.5 kg / 54.0 lbs.

AC15HTVH

Dimensions (W x H x D):	528 x 245 x 264 mm / 20.8 x 9.6 x 10.4 inches
Weight:	14.3 kg / 31.5lbs.

V112HTV

Dimensions (W x H x D):	528 x 567 x 264 mm / 20.8 x 22.3 x 10.4 inches
Weight:	14.4 kg / 31.7 lbs.

AC30 HAND-WIRED VARIANTS

Power Output:	30 Watts RMS into 8 or 16 ohm loudspeaker load—selectable via rear panel switch.
Valve complement:	1 x EF86, 3 x ECC83/12AX7, 4 x EL84, 1 x GZ34 (rectifier).
Loudspeaker:	Where fitted, is 2 x 8 ohm VOX/Celestion Alnico Blue loudspeaker wired in series for 16 Ohms.
Country Variants and Mains Fuse:	– 100JP = 100V 50/60Hz – Fuse T4AL 250V – 120US = 120V 50/60Hz – Fuse T4AL 250V – 120EX = 120V 50/60Hz – Fuse T4AL 250V – 230GE = 230V 50/60Hz – Fuse T2AL 250V – 230UK = 230V 50/60Hz – Fuse T2AL 250V – 240AU = 240V 50/60Hz – Fuse T2AL 250V
Included items:	Power cable, Dust cover (AC30H2L only), Speaker cable (AC30HH, V212H only)

AC30H2

Dimensions (W x H x D):	695 x 564 x 260 mm / 27.4 x 22.2 x 10.2 inches
Weight:	34.1 kg / 75.2 lbs.

AC30H2L

Dimensions (W x H x D):	695 x 564 x 260 mm / 27.4 x 22.2 x 10.2 inches
Weight:	34.5 kg / 76.1 lbs.

AC30HH

Dimensions (W x H x D):	606 x 297 x 260 mm / 23.9 x 11.7 x 10.2 inches
Weight:	20.0 kg / 44.1 lbs.

V212H

Dimensions (W x H x D):	695 x 564 x 260 mm / 27.4 x 22.2 x 10.2 inches
Weight:	20.0 kg / 44.1 lbs.

Appearance and specifications of this product are subject to change without notice.

URL = <http://www.voxamps.co.uk>

INFORMATIONS IMPORTANTES DE SECURITE

- Lisez attentivement ces instructions.
- Veuillez conserver ces instructions.
- Observez tous les avertissements.
- Suivez toutes les consignes à la lettre.
- N'utilisez jamais cet appareil dans un endroit humide ni à proximité d'eau.
- L'appareil alimenté par courant électrique ne peut pas être exposé à des éclaboussures; évite en outre de placer des récipients contenant des liquides, comme un vase (ou un verre de bière), sur l'appareil.
- Nettoyez uniquement l'appareil avec un chiffon doux et sec.
- Ne bloquez jamais les orifices de ventilation de l'appareil et installez-le toujours conformément aux instructions du fabricant.
- N'installez jamais l'appareil à proximité d'une source de chaleur, telle que des radiateurs, poêles ou tout autre dispositif (y compris des amplificateurs) générant de la chaleur.
- N'essayez jamais de contourner le dispositif de sécurité d'une prise de type polarisée ou d'une prise de terre. Une prise dite polarisée dispose de deux broches, dont l'une est plus large que l'autre. Une prise de terre comporte trois broches, dont une de mise à la terre. Cette broche plus large ou broche de mise à la terre vise à assurer votre sécurité. Si la fiche du cordon d'alimentation ne correspond pas au type de prise de courant de votre région, faites remplacer la prise obsolète par un électricien qualifié (pour les Etats-Unis et le Canada).
- Placez toujours le cordon d'alimentation de sorte qu'on ne risque pas de marcher dessus ni de le pincer. Cette précaution vise tout spécialement la fiche du cordon et sa sortie de l'appareil.
- Utilisez exclusivement les fixations/accessoires préconisés par le fabricant.
- S'il y a un risque d'orage ou que vous ne comptez pas utiliser l'appareil pendant une période prolongée, débranchez-le du secteur.
- La mise sur OFF de l'interrupteur d'alimentation n'isole pas totalement ce produit de la ligne secteur; aussi, retirez la fiche de la prise s'il doit rester inutilisé pendant une période prolongée.
- Installez ce produit près de la prise électrique murale et gardez un accès facile à la prise électrique et au cordon d'alimentation.
- ATTENTION: Cet appareil doit absolument être connecté à une prise électrique reliée à la terre.
- Confiez tout travail de réparation uniquement à un S.A.V. qualifié. Faites appel au S.A.V. si l'appareil a subi tout endommagement, comme par exemple si sa fiche secteur ou son cordon d'alimentation sont endommagés, si de l'eau ou des objets ont pénétré à l'intérieur de l'appareil, si celui-ci a été exposé à la pluie ou à la moisissure, s'il est tombé ou présente tout signe de dysfonctionnement.
- N'utilisez jamais d'allonge trop longue avec cet appareil et ne l'alimentez jamais via les prises secteur équipant d'autres dispositifs.
- N'installez jamais cet appareil dans un endroit confiné comme une caisse de transport ou tout autre récipient similaire.
- Des niveaux d'écoute trop importants lors de l'utilisation d'un casque ou d'écouteurs peuvent entraîner des pertes d'audition.
- Utilisez l'appareil uniquement avec le chariot, stand, trépied, fixation ou table spécifiés par le fabricant ou fourni avec l'appareil. Si vous avez placé l'appareil sur un chariot, soyez très prudent quand vous déplacez le chariot, afin d'éviter une chute et des blessures.



WARNING:

TO REDUCE THE RISK OF FIRE OR ELECTRIC SHOCK DO NOT EXPOSE THIS PRODUCT TO RAIN OR MOISTURE.

	CAUTION RISK OF ELECTRIC SHOCK DO NOT OPEN	
AVERTISSEMENT: RISQUE DE CHOC ÉLECTRIQUE—NE PAS OUVRIR.		
注意 感電の恐れあり、キャビネットをあけるな		



L'éclair dans le triangle est un symbole destiné à attirer l'attention de l'utilisateur sur la présence de parties non isolées et de "tension dangereuse" à l'intérieur de l'appareil, qui posent des risques d'électrocution pour l'utilisateur.



Le point d'exclamation dans un triangle est un symbole destiné à attirer l'attention de l'utilisateur sur des sections de ce manuel contenant des informations importantes, liées à l'utilisation et à l'entretien de ce produit.

* Les noms de sociétés, noms de produits et noms de formats, etc. dans ce manuel sont des marques de fabrique ou des marques déposées de leurs propriétaires respectifs.

- | | |
|---|--|
| <p>A Utilisez TOUJOURS le cordon d'alimentation fourni. Si vous devez remplacer le cordon, veuillez contacter votre revendeur agréé Vox.</p> <p>B NE mettez PAS l'amplificateur sous tension quand un haut-parleur lui est raccordé.</p> <p>C ASSUREZ-VOUS que l'impédance de toutes les enceintes supplémentaires utilisées sont correctes</p> <p>D N'essayez JAMAIS de contourner les fusibles ou mettre en place de nouveaux dont les valeurs ne sont pas correctes.</p> <p>E N'essayez JAMAIS de déposer le châssis de l'amplificateur. Aucune partie ne peut être réparée par l'utilisateur.</p> <p>F Confiez toutes les réparations à un personnel qualifié, y compris pour le remplacement des fusibles et des lampes. Des réparations seront nécessaires si l'appareil est endommagé de quelque façon que ce soit, notamment lorsque la fiche ou le cordon d'alimentation sont endommagés, lorsqu'un liquide a été renversé sur l'appareil ou des objets sont tombés à l'intérieur, l'appareil a été exposé à la pluie ou à l'humidité, ne fonctionne pas normalement ou est tombé par terre.</p> | <p>ATTENTION: Tout changement ou modification non expressément autorisés par l'autorité responsable de la conformité aux normes entraînera l'interdiction d'utiliser l'appareil.</p> <p>Remarque: Ils est conseillé d'utiliser uniquement comme câbles audio pour les raccordements au AC15/AC30 Heritage Collection, à l'exception des cordons d'enceintes, des cordons blindés de haute qualité. Ces cordons ne devraient pas dépasser 10 mètres de long. Utilisez toujours un cordon d'enceinte non blindé approuvé par Vox avec l'amplificateur AC15/AC30 et les enceintes supplémentaires.</p> <p>AVERTISSEMENT: Ne bouchez pas les grilles de ventilation et veillez à ce que l'air puisse toujours circuler librement autour de l'amplificateur.</p> |
|---|--|

Notice concernant l'élimination du produit (UE seulement)



Si ce symbole "Poubelle barrée" est imprimé sur le produit ou dans le manuel de l'utilisateur, vous devez vous débarrasser du produit de la manière appropriée. Ne jetez pas ce produit avec vos ordures ménagères. En vous débarrassant correctement du produit, vous préviendrez les dommages environnementaux et les risques sanitaires. La méthode correcte d'élimination dépendra de votre lieu d'habitation, aussi veuillez contacter les autorités locales concernées pour les détails.

INTRODUCTION

Votre quête du saint Graal Son Vox se termine ici. Pour commémorer le 50ème anniversaire des amplis guitares Vox, nous sommes heureux de vous proposer l'AC15H1TV, le premier ampli de la collection Héritage, câblée entièrement à la main. Plus qu'une simple réédition où un ampli vintage et dépoussiéré et copié, cet ampli, comme tous les autres qui composent la collection Héritage, vous transporte dans l'âge d'or du son Vox, combinant dans un seule et même ampli le très primé canal préampli EF86 de 1958 et le canal Top Boost de 1963. Ajoutez à cela des contrôles de son améliorés et modernes et vous obtenez peut être le plus pure ampli Vox des 50 ans d'histoire de la société.

Le EF86 : Le son magique Vox

Qu'est ce qui rend les amplis vox basés sur le EF86, les amplis les plus collectionnés au monde? Peut être est ce la manière dont ils saturent naturellement, presque respirant et vivant. Les changements de dynamique en pic d'attaque semblent presque être anticipés avant même de les avoir fait. Ou peut être est-ce la puissance brute de la distorsion crémeuse lorsque vous poussez l'ampli dans ses retranchements et jouez en power chords. Quoi que ce soit, il y a une magie indéniable autour de cette période de l'amplification Vox. Un âge où le plus simple des circuits produisait les sons les plus complexes. Maintenant en édition limitée, le EF86 Pentode à lampe est au cœur de ce son insaisissable. 50 ans après, la magie revient.

La Collection Héritage 50ème anniversaire, câblé main, inclut :

- AC15H1TV:** Reprend les spécifications de l'ampli édition limitée officiel à l'exception du bois utilisé pour l'enceinte qui est ici du Bouleau Baltique multi-plis et recouvert de notre vinyle spécial anniversaire, de couleur crème. Lancé en janvier 2007.

- AC15H1TVL:** Combo 1 x 12" édition limitée, finition bois naturel huilé, enceinte fabriquée main en acajou africain. C'est la version Edition Limitée Anniversaire officielle, à seulement 500 unités. Ces amplis sont de vraies éditions limitées collectors! Lancé en janvier 2007.

- AC15HTVH:** La version tête de l'ampli 15 Watts "Classic" 50ème anniversaire. Là encore, enceinte Bouleau Baltique multi-plis et recouvert de notre vinyle spécial anniversaire, de couleur crème. Lancé en Mars 2007.

- V112HTV:** Extension 1 x 12" spécialement conçue pour l'AC15HTVH. Là encore, enceinte Bouleau Baltique multi-plis et recouvert de notre vinyle spécial anniversaire, de couleur crème. Lancé en Mars 2007.

- AC30H2:** Bien que ce soit le même ampli que l'édition limitée AC30H2L, l'enceinte est faite de Bouleau baltique contreplaqué doté d'une finition vinyle crème spéciale anniversaire. Lancée en Juillet 2007.

- AC30H2L:** Le châssis de cet ampli anniversaire délivre de 15 Watts à 30 watts, intégré dans une enceinte, fabriquée main, en acajou africain avec finition huilée. C'est la version officielle, édition limitée anniversaire à seulement 500 pièces. Lancée en Juillet 2007.

- AC30HH:** La version tête de l'AC30H2, lancé en Juillet 2007.

- V212H:** Enceinte 2 x 12" spécialement conçu pour les AC30H2 et AC30HH. Lancé en Juillet 2007.

Tous les combos et extensions proposent des HP Celestion Blue Alnico – aussi intemporels que Vox.

En créant le design de notre 50ème anniversaire nous avons tous ressentis que cet ampli devait avoir, d'une part ; le canal EF86 original mais aussi d'autre part le canal Top Boost. Pour ce faire, nous avons dû mettre de côté le circuit Tremolo original. Cependant vous pouvez toujours ajouter à votre configuration une pédale Vox Vibravox pour retrouver le fameux Tremolo Vox.

Bien que les designs originaux étaient tout à fait bons depuis 50 ans, nous ressentions qu'il fallait ajouter une once de modernité à l'équation. Nous avons donc ajouté quelques équipements qui, nous pensons, élargiront les capacités de ces amplis. Nous avons modifiés le switch du canal original EF86 de manière à obtenir 3 positions plutôt que 2, nous avons aussi ajoutés un switch "shift Bass" pour vous aider à continuer à faire sonner votre ampli bien mordant lorsque vous jouer fort et pour finir, nous avons ajouté un switch qui vous offre la possibilité de passer en mode Pentode ou Triode de manière à vous permettre d'obtenir le meilleur du son original de l'EF86. Nous avons aussi ajouté un switch Pentode/Triode à l'étage d'ampli de puissance. Ce dernier vous permet de diviser par deux la puissance de sortie de votre ampli : 7.5 ou 15 Watts pour les versions AC15 et 15/30 Watts pour les versions AC30.

MANUEL DE FONCTIONNEMENT

PANNEAU AVANT (TOUTES VERSIONS)

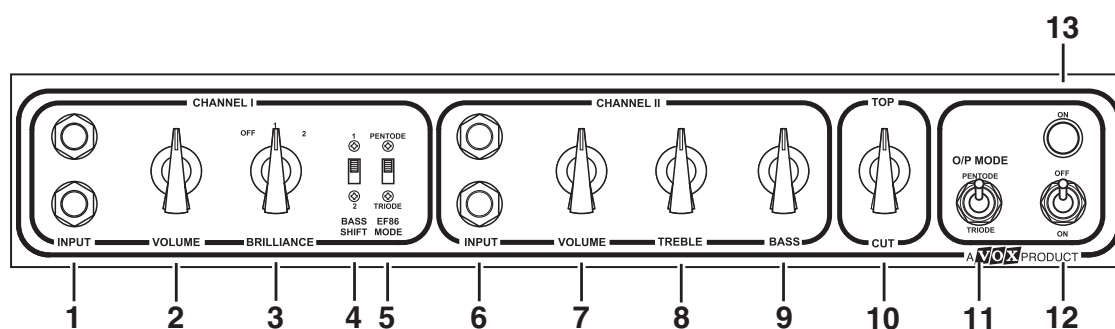

CANAL I – PREAMPLI EF86

1. ENTRÉES JACK

Branchez ici votre guitare au canal EF86. Ces entrées sont câblées de la manière traditionnelle et donc offrent une différence de 6dB de gain entre elles. L'entrée la plus proche de l'arrière du châssis est l'entrée haute intensité. L'entrée la plus proche de la face avant de l'ampli est celle à haut gain, celle la plus loin de la face avant offre 6dB de moins.

2. CONTROLE DE VOLUME

Contrôle le volume du canal EF86.

3. SWITCH BRILLANCE

Celui ci est basé sur le contrôle d'altération de son original, présent sur l'AC15 qui était soit éteint ou alors avait une incroyable propension à couper les basses (ce qui par nature rendait le son plus brillant, sans basse). Nous pensions que ces deux positions étaient trop extrêmes et avons donc élargi ses possibilités en utilisant un switch 3 positions. La nouvelle position étant comme sur les amplis AC30 "Treble". De fait le nouveau fonctionnement est: Eteint = pas de réponse, 1 = Aigu (nouvelle position), 2 = Brillance (circuit original).

4. COMMUTATEUR BASSE

La position 1 offre la réponse basse originelle alors que la position 2 offre une plus faible réponse de basse, très utile lorsque vous jouez à fort volume évitant ainsi que votre son ne devienne trop "boueux" et imprécis.

5. MODE EF86

Ce switch reconfigure la lampe EF86 la faisant passer du mode Pentode au mode Triode. Ce dernier vous donnera un son au gain plus faible et doté d'une plus grande largeur. Le mode Pentode est le mode original est offre un son doux, un peu étriqué et à haut gain.

CANAL II – PREAMP TOP BOOST

6. ENTRÉES JACK

Branchez ici votre guitare au canal Top Boost. Ces entrées sont câblées de la manière traditionnelle et donc offrent une différence de 6dB de gain entre elles. L'entrée la plus proche de l'arrière du châssis est l'entrée haute intensité. L'entrée la plus proche de la face avant de l'ampli est celle à haut gain, celle la plus loin de la face avant offre 6dB de moins.

7. CONTROLE DE VOLUME

Contrôle le volume du canal EF86.

8. CONTROLE DES AIGUS

Une partie du circuit Top Boost de 1963, qui étrangement suffit. Contrôle le niveau d'aigus dans le spectre.

9. CONTROLE DES BASSES

Là encore une partie du circuit Top Boost de 1963. Contrôle le niveau de basse dans le spectre.

NOTE ! Pour les nouveaux utilisateurs des "Classic" Vox, les contrôles de basses et d'aigus du canal Top Boost sont hautement interactifs et de faibles ajustements peuvent radicalement changer le son puisque chaque contrôle a une haute influence sur la façon dont la gamme de médiums réagit. Notre suggestion est de commencer avec les contrôles des aigus et des basses en position "milieu" et expérimentez à partir de là. Une autre chose, les aigus à font peuvent être vraiment très, très brillants !!!

10. TOP CUT

C'est/était le contrôle de tonalité original (et le seul !) disponible sur les tous premiers amplis VOX et agit sur l'ampli de puissance en coupant la réponse en fréquences aigues. Plus vous tournez la commande vers la droite, plus les hautes fréquences diminuent; plus vous la tournez vers la gauche, plus les hautes fréquences augmentent.

11. SWITCH MODE O/P

Ce switch change les lampes de puissance de mode Pentode, qui est le mode normal de fonctionnement de l'ampli de puissance, en mode Triode qui divisera la puissance de l'ampli par deux tout en modifiant légèrement le son (plus doux). Donc Pentode = pleine puissance = 15 Watts (version AC15) ou 30 Watts (version AC30). Triode = Demie puissance = 7.5 Watts (version AC15) ou 15 Watts (version AC30).

12. SWITCH DE MISE SOUS/HORS TENSION

Met sous/hors tension l'ampli.

13. LUMIERE DE MISE SOUS/HORS TENSION

Allumée en rouge lorsque l'ampli est allumé.

ATTENTION ! Assurez vous que l'ampli est bien connecté au réseau électrique qui lui convient – Reportez vous au panneau arrière pour connaître le voltage de votre ampli. Si vous avez le moindre doute, consultez votre revendeur.

ATTENTION ! NE JAMAIS faire fonctionner votre ampli sans avoir brancher de baffle. Vous risquez, dans le cas contraire de sérieusement endommager votre ampli.

ATTENTION ! L'ampli doit toujours être relié à la terre pour prévenir tout risque de choc électrique.

PANNEAU ARRIÈRE

VERSIONS AC15

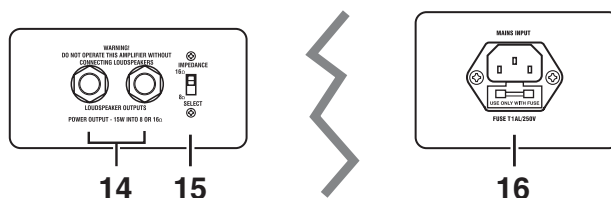

VERSIONS AC30



14. SORTIES HP

L'impédance de votre système de haut-parleur doit obligatoirement correspondre à l'impédance de votre amplificateur. Le speaker(s) interne d'AC15 et d'AC30 est 16ohm totalement.

AC15: Les haut-parleurs internes et externes sont connectés aux prises connectées en parallèle.

AC30: Le haut-parleur interne est connecté à la prise qui se trouve sous le châssis. Les emplacements du panneau arrière peuvent être utilisés comme extension ou connexion externe.

EXTENSION: Cette prise est connectée en parallèle au haut-parleur interne.

EXTERNAL: La connexion à cette prise se déconnecte automatiquement au haut-parleur interne.

15. SELECTEUR D'IMPEDANCE DE SORTIE

Utilisez ce switch pour faire correspondre l'impédance de sortie de votre ampli à l'impédance requise par le baffle ou le système HP. Une mauvaise correspondance peut détériorer le son et/ou endommager sérieusement votre ampli et/ou les HP.

16. CONNECTEUR SECTEUR

Utilisez et branchez ici le cordon d'alimentation fourni. Reportez vous au panneau arrière et/ou consultez votre revendeur si vous avez le moindre doute. Reportez vous à la section « spécifications » pour connaître la valeur correcte du fusible.

SPECIFICATIONS DU MODELE

VERSIONS AC15 HAND-WIRED

Puissance de sortie: 15 Watts RMS sous 8 ou 16 Ohms – sélectionnable via le panneau arrière.
Lampes: 1 x EF86, 3 x ECC83/12AX7, 2 x EL84, 1 x EZ81 (de rectification).
HP: HP 1 x 16 Ohms Vox/Celestion Alnico Blue. (Veuillez noter que le HP est en fait marqué 15 Ohms ce qui est historiquement correcte à la version original des années 60)

Variation selon les pays et fusible principal:

- 100JP = 100V 50/60Hz ~ Fuse T2AL 250V
- 120US = 120V 50/60Hz ~ Fuse T2AL 250V
- 120EX = 120V 50/60Hz ~ Fuse T2AL 250V
- 230GE = 230V 50/60Hz ~ Fuse T1AL 250V
- 230UK = 230V 50/60Hz ~ Fuse T1AL 250V
- 240AU = 240V 50/60Hz ~ Fuse T1AL 250V

Livré avec: Câbles d'alimentation, Housse anti-poussière (AC15H1TVL seulement), (AC15HTVH, V112HTV uniquement) câble pour haut-parleur

AC15H1TV

Dimensions (L x H x P): 528 x 567 x 264 mm
Poids: 22,5 kg

AC15H1TVL

Dimensions (L x H x P): 540 x 573 x 264 mm
Poids: 24,5 kg

AC15HTVH

Dimensions (L x H x P): 528 x 245 x 264 mm
Poids: 14,3 kg

V112HTV

Dimensions (L x H x P): 528 x 567 x 264 mm
Poids: 14,4 kg

VERSION AC30 HAND-WIRED

Puissance de sortie: 30 Watts RMS sous 8 ou 16 Ohms – sélectionnable via le panneau arrière.
Lampes: 1 x EF86, 3 x ECC83/12AX7, 4 x EL84, 1 x GZ34 (rectifier).
HP: 2 HP de 8 Ohms Vox/Celestion Alnico Bleu, branchés en série pour 16 Ohms.

Variation selon les pays et fusible principal:

- 100JP = 100V 50/60Hz ~ Fuse T4AL 250V
- 120US = 120V 50/60Hz ~ Fuse T4AL 250V
- 120EX = 120V 50/60Hz ~ Fuse T4AL 250V
- 230GE = 230V 50/60Hz ~ Fuse T2AL 250V
- 230UK = 230V 50/60Hz ~ Fuse T2AL 250V
- 240AU = 240V 50/60Hz ~ Fuse T2AL 250V

Livré avec: Câbles d'alimentation, Housse anti-poussière (AC30H2L seulement), (AC30HH, V212H uniquement) câble pour haut-parleur

AC30H2

Dimensions (L x H x P): 695 x 564 x 260 mm
Poids: 34,1 kg

AC30H2L

Dimensions (L x H x P): 695 x 564 x 260 mm
Poids: 34,5 kg

AC30HH

Dimensions (L x H x P): 606 x 297 x 260 mm
Poids: 20,0 kg

V212H

Dimensions (L x H x P): 695 x 564 x 260 mm
Poids: 20,0 kg

L'apparence et les spécifications sont sujettes à modifications sans préavis.

URL = <http://www.voxamps.co.uk>

WICHTIGE SICHERHEITSHINWEISE

- Bitte lesen Sie sich alle Bedienungshinweise durch.
- Bewahren Sie diese Bedienungshinweise auf.
- Beachten Sie alle Warnungen.
- Befolgen Sie alle Instruktionen.
- Verwenden Sie dieses Gerät niemals in der Nähe von Wasser.
- Ein netzgespeistes Gerät darf niemals Regen- oder Wassertropfen ausgesetzt werden. Außerdem darf man keine Flüssigkeitsbehälter wie Vasen usw. darauf stellen.
- Reinigen Sie es ausschließlich mit einem trockenen Tuch.
- Versperren Sie niemals die Lüftungsschlitze und stellen Sie das Gerät nur an Orten auf, die vom Hersteller ausdrücklich empfohlen werden.
- Stellen Sie das Gerät niemals in die Nähe einer Wärmequelle, z.B. eines Heizkörpers, Ofens oder eines anderen Wärme erzeugenden Gerätes (darunter auch Endstufen).
- Versuchen Sie niemals, die polarisierte Leitung bzw. Erde hochzulegen oder zu umgehen. Ein polarisierter Stecker ist mit zwei flachen Stiften unterschiedlicher Breite versehen. Ein Stecker mit Erdung weist zwei Stifte und eine Erdungsbuchse auf. Wenn der beiliegende Stecker nicht in Ihre Steckdose passt, sollten Sie einen Elektriker bitten, die Steckdose zu erneuern (für die USA und Kanada).
- Sorgen Sie dafür, dass man weder über das Netzkabel stolpern kann, noch dass es in unmittelbarer Nähe einer Steckdose, darunter auch Zusatzsteckdosen anderer Geräte, abgeklemmt wird. Auch am Austritt aus dem Gerät darf das Netzkabel auf keinen Fall gequetscht werden.
- Verwenden Sie nur Halterungen/Zubehör, die/das vom Hersteller ausdrücklich empfohlen werden/wird.
- Im Falle eines Gewitters bzw. wenn Sie das Gerät längere Zeit nicht verwenden möchten, lösen Sie bitte den Netzanschluss.
- Durch Ausschalten des Hauptschalters wird dieses Erzeugnis nicht vollständig vom Netz getrennt. Ziehen Sie deshalb den Stecker des Netzkabels aus der Steckdose, wenn Sie das Erzeugnis längere Zeit nicht verwenden.
- Stellen Sie diesen Verstärker in der Nähe einer Wand Schutzkontaktdose auf und achten Sie auf die freie Zugänglichkeit des Netzanschlusskabels.
- Warnhinweis: Dieser Verstärker darf nur an Steckdosen mit Schutzleiter (Erdung) betrieben werden.
- Überlassen Sie alle Wartungsarbeiten einem erfahrenen Wartungstechniker. Wartungsarbeiten oder Reparaturen sind erforderlich, wenn das Netzkabel oder der Stecker beschädigt ist, wenn Flüssigkeit oder andere Gegenstände in das Geräteinnere gefallen sind, wenn das Gerät im Regen gestanden hat, sich nicht erwartungsgemäß verhält oder wenn es gefallen ist.
- Stellen Sie das Gerät niemals unmittelbar neben die Steckdose und/oder Erweiterungssteckdose eines anderen Geräts.
- Stellen Sie das Gerät während des Betriebes niemals in einen Türschrank oder den Lieferkarton.
- Hohe Schallpegel bei Verwendung eines großen oder kleinen Kopfhörers können Hörschäden verursachen.
- Stellen Sie das Gerät nur auf einen Wagen, Ständer, Stative, Halterungen oder Tische, die vom Hersteller ausdrücklich empfohlen werden oder eventuell zum Lieferumfang gehören. Seien Sie beim Verschieben eines geeigneten Wagens vorsichtig, damit weder er, noch das Gerät selbst umkippt bzw. hinfällt und Sie eventuell verletzt.



WARNING:

TO REDUCE THE RISK OF FIRE OR ELECTRIC SHOCK DO NOT EXPOSE THIS PRODUCT TO RAIN OR MOISTURE.

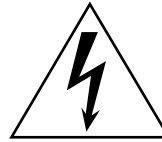
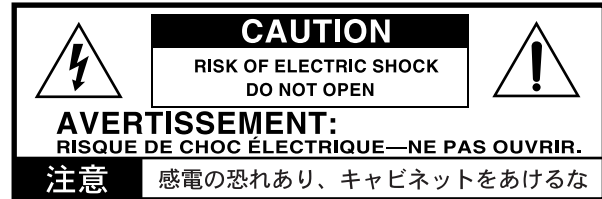

Der als Pfeil dargestellte Blitz in einem Dreieck weist den Anwender auf nicht isolierte, „gefährliche Spannungen“ im Geräteinneren hin, die so stark sein können, dass sie einen Stromschlag verursachen.



Das Ausrufezeichen in einem Dreieck weist den Anwender darauf hin, dass zum Lieferumfang des Gerätes wichtige Bedien- und Wartungshinweise (eventuell Reparaturhinweise) gehören.

* Die übrigen in dieser Bedienungsanleitung erwähnten Firmen-, Produkt-, Formatnamen usw. sind Warenzeichen oder eingetragene Warenzeichen der rechtlichen Eigentümer und werden ausdrücklich anerkannt.

- Verwenden Sie IMMER das mitgelieferte Netzkabel. Wenn Austausch erforderlich ist, wenden Sie sich an Ihren Vox-Vertragshändler.
- Schalten Sie NICHT den Verstärker ohne angeschlossenes Lautsprecherkabel ein.
- STELLEN SIE SICHER, dass jegliche eventuell verwendete Gitarrenboxen die richtige Impedanz haben.
- Versuchen Sie NIEMALS, die Sicherungen zu überbrücken oder Sicherungen falscher Impedanz einzusetzen.
- Entfernen Sie NIEMALS das Verstärkergehäuse. Im Inneren befinden sich keine vom Anwender zu wartenden Teile.
- Überlassen Sie alle Wartungsarbeiten, einschließlich Austausch von Sicherungen und Röhren, dem qualifizierten Wartungspersonal. Wartung ist erforderlich, wenn das Gerät auf jegliche Weise beschädigt wurde, wie etwa bei Beschädigung von Netzkabel oder Stecker, bei Eindringen von Flüssigkeiten oder Gegenständen ins Innere, wenn das Gerät Regen oder Feuchtigkeit ausgesetzt wurde, nicht richtig arbeitet, oder fallengelassen wurde.

VORSICHT: Jegliche Änderungen oder Modifikationen, die nicht ausdrücklich von dem Aussteller der Konformitätserklärung genehmigt wurden können die Erlaubnis zum Betrieb des Geräts hinfällig werden lassen.

Hinweis: Es wird empfohlen, als Audiokabel, mit Ausnahme des Lautsprecherkabels zum Anschluss des AC15/AC30 Heritage Collection, nur abgeschirmte Kabel höchster Qualität zu verwenden. Die Kabel sollen nicht länger als 10 Meter sein. Immer ein nicht abgeschirmtes, von Vox zugelassenes Lautsprecherkabel mit dem Verstärker AC15/AC30 und Gitarrenboxen verwenden.

WARNUNG: Nicht Ventilationschlitze verdecken und immer freien Luftstrom um den Verstärker sicherstellen!

Hinweis zur Entsorgung (nur EU)



Wenn dieses „durch gestrichener Müllkübel“ Symbol auf dem Produkt oder in der Bedienungsanleitung erscheint, müssen Sie dieses Produkt sachgemäß als Sondermüll entsorgen. Entsorgen Sie dieses Produkt nicht im Haushaltsmüll. Durch richtige Entsorgung verhindern Sie Umwelt- oder Gesundheitsgefahren. Die geltenden Vorschriften für richtige Entsorgung sind je nach Bestimmungsland unterschiedlich. Bitte informieren Sie sich bei der zuständigen Behörde über die bei Ihnen geltenden Vorschriften zur Entsorgung.

EINLEITUNG

Ihre Suche nach dem heiligen Gral des VOX Tons endet hier. Zur Feier des 50-jährigen Jubiläums der VOX Gitarrenverstärker freuen wir uns, den ersten Verstärker einer neuen handgefertigten Heritage Collection präsentieren zu können – den AC15H1TV. Anstatt einer abgestaubten Neuauflage eines Vintage Amps handelt es sich bei diesem, wie auch bei den anderen Amps der Heritage Collection, um eine Neukombination klassischer Elemente in einem einzigen Gerät: nämlich dem ausgezeichneten EF86 Preamp Kanal von 1958 und dem Top Boost Kanal von 1963. Dazu kommen ein paar moderne Verbesserungen in der Tonregelung und das Resultat ist der vielleicht feinste VOX Amp der 50-jährigen Firmengeschichte.

Der EF86: Der magische VOX Ton

Was macht die EF86 basierten VOX Amps zu den begehrtesten Sammlerstücken der Welt? Vielleicht ist es ihr natürliches Übersteuerungsverhalten, das beinahe ein Eigenleben entwickelt. Dynamische Änderungen im Anschlag scheinen vorweggenommen zu werden. Oder vielleicht ist es die rohe Kraft der weichen Verzerrung, wenn Sie den Amp ganz hochdrehen und einen Powerchord anschlagen. Was es auch sein mag, es gibt den unbestreitbaren Zauber dieser Periode der VOX Verstärker. Ein Zeitalter, in dem die einfachsten Schaltungen die komplexesten Klänge hervorbrachten. Nun, wo die Originale selten werden, ist die EF86 Pentode Röhre wieder das Herz dieses flüchtigen Tons. Nach fünfzig Jahren kehrt der Zauber zurück.

Die ganze 50th Anniversary Handwired Heritage Collection:

- AC15H1TV:** Grundsätzlich der gleiche Amp wie das Limited Edition Modell, jedoch mit einem Gehäuse aus baltischem Birken-Sperrholz und unserem speziellen cremefarbenen Jubiläums-Vinylbezug. Erhältlich ab Januar 2007.
- AC15H1TVL:** 1 x 12" Combo, Limitierte Edition, in geöltem Finish, handgearbeitetes Afrikanisches Mahagoni Gehäuse. Dies ist das offizielle Limited Edition Anniversary Modell, von dem lediglich 500 gebaut werden. Diese Amps sind echte Sammlerstücke! Erhältlich ab Januar 2007.
- AC15HTVH:** Die Head Version des klassischen 50th Anniversary 15 Watt Amp. Ebenfalls aus baltischem Birken-Sperrholz mit speziellem Creme-Vinyl. Erhältlich ab März 2007.
- V112HTV:** 1 x 12" Erweiterungs-Box entsprechend AC15HTVH. Spezielles Creme-Vinyl auf baltischem Birken-Sperrholz. Erhältlich ab März 2007.
- AC30H2:** Grundsätzlich der gleiche Amp wie das Limited Edition AC30H2L Modell, jedoch mit einem Gehäuse aus baltischem Birken-Sperrholz und unserem speziellen cremefarbenen Jubiläums-Vinylbezug. Erhältlich ab Juli 2007.
- AC30H2L:** Der zeitlose AC30 Combo mit dem Anniversary Amp Chassis verstärkt von 15 Watt auf 30 Watt. 1 x 12" Combo in limitierter Auflage, Öl-Finish, handgefertigtes Hartholz-Gehäuse. Dies ist das offizielle Limited Edition Anniversary Modell, von dem lediglich 500 gebaut werden. Diese Amps sind echte Sammlerstücke! Erhältlich ab Juli 2007.
- AC30HH:** Die Head Version des obigen Verstärkers. Erhältlich ab Juli 2007.
- V212H:** 2 x 12" Lautsprecherbox zur Verwendung mit dem AC30 Anniversary Combo und dem Head. Erhältlich ab Juli 2007.

Alle Combos und Erweiterungsboxen enthalten die Celestion VOX Blue Alnico Lautsprecher – so zeitlos wie VOX selbst.

Im Entwurf unseres 50th Anniversary Designs hatten wir bereits das Gefühl, dass der Amp einerseits den originalen EF86 Kanal und den späteren Top Boost Kanal haben müsste. Dafür mussten wir die originale Tremolo-Schaltung weglassen – Sie können aber jederzeit das VOX VIBRAVOX, aus der Cooltron Tube Pedal Serie dazunehmen, falls es das Tremolo ist, das Sie brauchen.

Obwohl das originale Design die letzten 50 Jahre gut genug war, wollten wir die Klangregelung etwas moderner würzen und haben ein paar Details verändert, von denen wir glauben, dass sie den Spaß an den Amps steigern werden. Zunächst haben wir beim originalen Brilliance Schalter des EF86 Kanals drei Stellungen statt zwei vorgesehen und haben einen Bass Shift Schalter (der den Klang der Amps auch bei hohen Lautstärken knackig hält) und einen Schalter für Pentode auf Triode Modus eingebaut, damit Sie beide Geschmacksrichtungen des originalen EF86 Tons zur Verfügung haben. Außerdem haben wir einen Triode/Pentode Schalter im Endverstärker eingebaut, womit man die Ausgangsleistung des 7,5/15 Watt Ausgangs der AC15 Versionen bzw. 15/30 Watt der AC30 Versionen halbieren kann.

BEDIENUNGSANLEITUNG

BEDIENFELD (ALLE VERSIONEN)

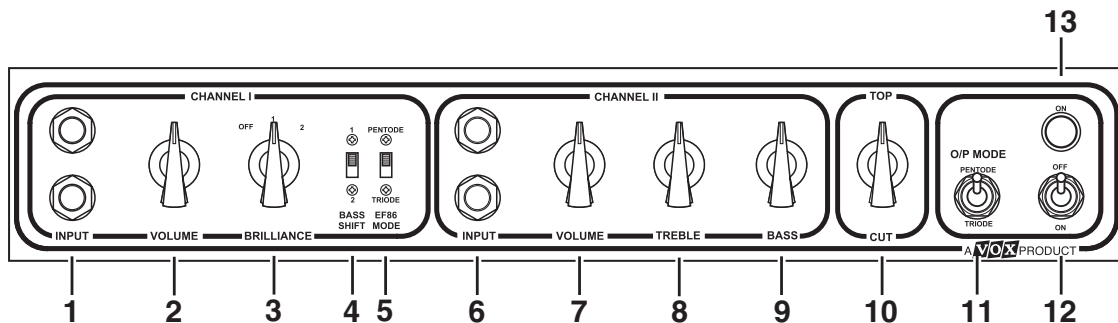

CHANNEL I – EF86 PREAMP

1. EINGANGSBUCHSEN

Gitarreneingänge in den EF86 Kanal. Diese sind auf traditionelle Weise verkabelt, so dass es eine Verstärkungs-Differenz von 6dB zwischen ihnen gibt. Die Buchse näher zur Vorderseite des Amps hat die höhere Verstärkung, die Buchse näher zur Gehäuse-Rückwand ist 6dB leiser.

2. LAUTSTÄRKEREGLER

Bestimmt die Lautstärke des EF86 Kanals.

3. BRILLIANCESCHALTER

Dieser basiert auf dem originalen Schalter des originalen AC15, welcher die Stellungen OFF und eine starke Bassunterdrückungsfunktion hatte (was den Klang „brillant“ aber basslos machte). Wir fanden die beiden originalen Stellungen zu extrem und haben deshalb eine dritte Position eingefügt, wobei die neue Position ähnlich der frühen AC30 „TREBLE“ Amps ist. Damit ist die Funktion nun:

OFF = keine Beeinflussung, 1 = Treble (neue Position), 2 = Brilliance (originale Schaltung)

4. BASS SHIFT

Position 1 ist das originale Bass-Ansprechverhalten, während Position 2 ein direkteres Ansprechverhalten liefert, was bei hohen Lautstärken verhindert, dass der Klang zu matschig wird.

5. EF86 MODE

Dieser Schalter rekonfiguriert die EF86 Röhre vom Pentode Modus zum Triode Modus. Triode Modus liefert eine geringere Verstärkung und höheren Headroom. Pentode Modus ist der originale Modus, welcher eine höhere Verstärkung mit geringerem Headroom liefert.

CHANNEL II – TOP BOOST PREAMP

6. EINGANGSBUCHSEN

Gitarreneingänge in den Top Boost Kanal. Diese sind auf traditionelle Weise verkabelt, so dass es eine Verstärkungs-Differenz von 6dB zwischen ihnen gibt. Die Buchse näher zur Vorderseite des Amps hat die höhere Verstärkung, die Buchse näher zur Gehäuse-Rückwand ist 6dB leiser.

7. LAUTSTÄRKEREGLER

Bestimmt die Lautstärke des Top Boost Kanals.

8. TREBLE REGLER

Teil der 1963 Top Boost Schaltung und Sie werden es nicht glauben: er regelt die Höhen des Kanals!

9. BASS REGLER

Ebenfalls Teil der 1963 Top Boost Schaltung – regelt übrigens die Bässe.

ANMERKUNG! Anmerkung für Frischlinge bei klassischen VOX Amps! Die Top Boost Bass & Treble Regler wirken extrem direkt und bereits eine kleine Drehung verändert den Ton radikal, da beide Regler einen starken Einfluss auf die Reaktion des Mittenbereichs haben. Unsere Empfehlung ist, zunächst beide Regler in Mittelstellung zu bringen und dann mit leichten Änderungen zu experimentieren. Und noch etwas: der Treble Regler nach ganz rechts gedreht betont die Höhen unerhört stark!

10. TOP CUT

Das ist/war der originale (und einzige!) Tonregler an frühen VOX Amps. Er ist Teil des Endverstärkers und dämpft die Höhen.

Beachten Sie, dass er umgekehrt arbeitet, wie man es heute allgemein erwarten würde – die Höhen werden um so stärker bedämpft, je weiter der Regler nach rechts gedreht wird.

11. O/P MODE SCHALTER

Dieser Schalter ändert die Röhren des Endverstärkers vom Pentode Modus, welches seine normale Betriebsart ist, in den Triode Modus, was die Ausgangsleistung halbiert und den Ton etwas weicher macht. Das heißt Pentode = volle Kraft = 15 Watt (AC15 Versionen) oder 30 Watt (AC30 Versionen). Triode = halbe Kraft = 7,5 Watt (AC15 Versionen) oder 15 Watt (AC30 Versionen).

12. POWER SCHALTER

Schaltet die Stromversorgung ON(An)/OFF(Aus).

13. POWER LICHT

Leuchtet rot, wenn der Amp eingeschaltet ist.

WARNUNG! Bitte achten Sie darauf, dass der Verstärker an die korrekte Netzspannung angeschlossen ist – überprüfen Sie dazu das Typenschild an der Rückseite. Falls Zweifel bestehen, frage Sie Ihren Händler.

WARNUNG! Betreiben Sie den Verstärker NIEMALS OHNE LAUTSPRECHER. Andernfalls könnte er beschädigt werden.

WARNUNG! Dieser Verstärker muss immer geerdet sein, um einen Stromschlag zu vermeiden.

RÜCKSEITE

RÜCKSEITEN (AC15 VARIANTEN)

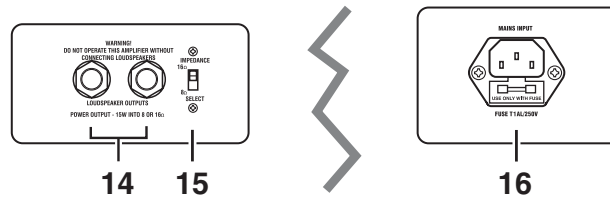

RÜCKSEITEN (AC30 VARIANTEN)

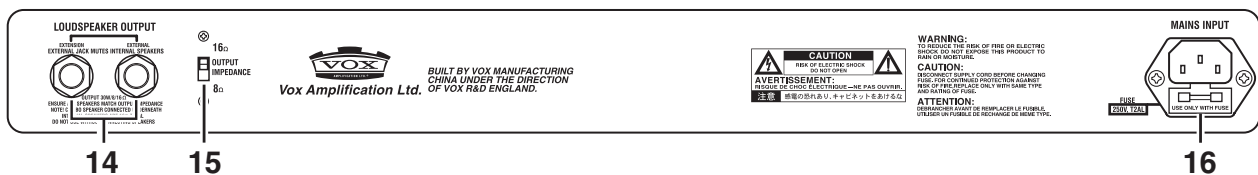

14. LOUDSPEAKER OUTPUT ANSCHLÜSSE

Von größter Bedeutung ist die Tatsache, dass angeschlossene Lautsprecherboxen mit der Impedanz des Verstärker absolut korrekt übereinstimmen müssen. Die Impedanz der integrierten Lautsprecher, sowohl beim AC15 als auch beim AC30, beträgt 16 Ohm (Gesamtimpedanz).

AC15: Sowohl interne als auch externe Boxen werden mit diesen parallel geschalteten Anschlüssen verbunden

AC30: Interne Lautsprecher werden mit der Anschlussbuchse an der Unterseite des Verstärkerchassis verbunden. Die Buchsen auf der Rückseite dienen entweder zum Anschluss für Erweiterungsboxen in Kombination mit den internen Lautsprechern, oder für den Solobetrieb externer Boxen.

EXTENSION: Hier angeschlossene Boxen sind parallel zu den Internen Lautsprechern geschaltet.

EXTERNAL: Bei Verwendung dieser Buchse wird der interne Lautsprecher vom Signalweg getrennt.

15. AUSGANGS-IMPEDANZ WAHLSCHALTER

Mit diesem Schalter passen Sie die Ausgangs-Impedanz an die angeschlossenen Lautsprecher an. Falls die Impedanz nicht korrekt angepasst ist, ist bestenfalls die Klangqualität schlecht und/oder der Verstärker oder der Lautsprecher kann beschädigt werden. Daher sollten Sie unbedingt auf korrekte Anpassungen achten.

16. NETZ ANSCHLUSSBUCHSE

Benutzen Sie das korrekte Netzkabel und achten Sie auf die richtige Netzspannung. Sehen Sie auf dem Typenschild auf der Rückseite nach, ob die korrekte Spannung eingetragen ist. Kontaktieren Sie Ihren Händler, falls Zweifel bestehen. Im folgenden Abschnitt „Technische Daten“ finden Sie Informationen über die zu verwendenden Sicherungen.

TECHNISCHE DATEN

AC15 HAND-WIRED VARIANTEN

Ausgangsleistung:	15 Watt RMS an 8 oder 16 Ohm Lautsprecher – wählbar über rückseitigen Schalter.
Röhrenbestückung:	1 x EF86, 3 x ECC83/12AX7, 2 x EL84, 1 x EZ81 (rectifier).
Lautsprecher:	Falls eingebaut: 1 x 16 Ohm VOX/Celestion Alnico Blue Lautsprecher. (Hinweis: Der Lautsprecher ist tatsächlich mit 15 Ohm angegeben und Damit historisch korrekt zum 1960er Original.)
Ländervarianten und Sicherungen:	– 100JP = 100V 50/60Hz – Fuse T2AL 250V – 120US = 120V 50/60Hz – Fuse T2AL 250V – 120EX = 120V 50/60Hz – Fuse T2AL 250V – 230GE = 230V 50/60Hz – Fuse T1AL 250V – 230UK = 230V 50/60Hz – Fuse T1AL 250V – 240AU = 240V 50/60Hz – Fuse T1AL 250V
Lieferumfang:	Netzkabel, (Nur AC15H1TVL) Verstärkerhülle, (Nur AC15HTVH, V112HTV) Lautsprecherkabel

AC15H1TV

Abmessungen (B x H x T):	528 x 567 x 264 mm
Gewicht:	22,5 kg

AC15H1TVL

Abmessungen (B x H x T):	540 x 573 x 264 mm
Gewicht:	24,5 kg

AC15HTVH

Abmessungen (B x H x T):	528 x 245 x 264 mm
Gewicht:	14,3 kg

V112HTV

Abmessungen (B x H x T):	528 x 567 x 264 mm
Gewicht:	14,4 kg

AC30 HAND-WIRED VARIANTEN

Ausgangsleistung:	30 Watts RMS an 8 oder 16 Ohm Lautsprecher – wählbar über rückseitigen Schalter.
Röhrenbestückung:	1 x EF86, 3 x ECC83/12AX7, 4 x EL84, 1 x GZ34 (rectifier).
Lautsprecher:	Falls eingebaut: 2 x 8 Ohm VOX/Celestion Alnico Blue Lautsprecher in Reihe geschaltet (16 Ohm).
Ländervarianten und Sicherungen:	– 100JP = 100V 50/60Hz – Fuse T4AL 250V – 120US = 120V 50/60Hz – Fuse T4AL 250V – 120EX = 120V 50/60Hz – Fuse T4AL 250V – 230GE = 230V 50/60Hz – Fuse T2AL 250V – 230UK = 230V 50/60Hz – Fuse T2AL 250V – 240AU = 240V 50/60Hz – Fuse T2AL 250V
Lieferumfang:	Netzkabel, (Nur AC30H2L) Verstärkerhülle, (Nur AC30HH, V212H) Lautsprecherkabel

AC30H2

Abmessungen (B x H x T):	695 x 564 x 260 mm
Gewicht:	34,1 kg

AC30H2L

Abmessungen (B x H x T):	695 x 564 x 260 mm
Gewicht:	34,5 kg

AC30HH

Abmessungen (B x H x T):	606 x 297 x 260 mm
Gewicht:	20,0 kg

V212H

Abmessungen (B x H x T):	695 x 564 x 260 mm
Gewicht:	20,0 kg

Änderungen des Designs und der technischen Daten ohne Vorankündigung bleiben vorbehalten.
URL = <http://www.voxamps.co.uk>

INSTRUCCIONES DE SEGURIDAD IMPORTANTES

- Lea todas las instrucciones antes de utilizar el producto.
- Guarde estas instrucciones.
- Cumpla estas instrucciones.
- Siga todas las intrucciones.
- No utilizar este aparato cerca del agua.
- Los aparatos enchufados a la corriente eléctrica no deben ser expuestos a goteos o salpicaduras, así como no colocar recipientes que contengan líquido encima de los mismos.
- Limpiar exclusivamente con un trapo suave.
- No bloquee las aberturas de ventilación. Instale según las instrucciones del fabricante.
- El producto debe ser situado lejos de fuentes de calor, como radiadores, calefactores u otros aparatos que produzcan calor.
- No elimine la toma de tierra del conector de corriente. Es un cable color amarillo con franjas vedes.
- Proteja el cable de alimentación de pinzamientos, así como el conector de corriente.
- Use solamente los accesorios y soportes especificados por el fabricante.
- Desenchufe este aparato durante tormentas eléctricas o si no lo va a utilizar durante un largo periodo.
- Desconectar el interruptor de corriente no aísla completamente el aparato de la línea de corriente, se debe desenchufar el conector de corriente si no se va a usar por largos periodos de tiempo.
- Instale este aparato cerca de una toma de corriente y deje el enchufe fácilmente accesible.
- ATENCIÓN - Este aparato debe ser conectado a un enchufe con toma de tierra.
- Deleque el mantenimiento del aparato en manos de personal autorizado. Se requiere de revisión cuando el aparato ha sido dañado de algún modo, como daños en el cable de alimentación, ha caído líquido dentro o el aparato ha sido expuesto a la lluvia, no opera correctamente o se ha sufrido algún impacto.
- No instale este equipo en una posición alejada de la toma de alimentación.
- No instale este equipo en un lugar confinado, tal como una caja o similar.
- La presión sonora excesiva de los auriculares y los propios auriculares pueden causar pérdida de audición.
- Use este equipo solamente con el carro, soporte, trípode o mesa especificado por el fabricante. Si usa un carro tenga cuidado al moverlo para evitar daños a personas si se cae del carro.



WARNING:
TO REDUCE THE RISK OF FIRE OR ELECTRIC SHOCK DO NOT EXPOSE THIS PRODUCT TO RAIN OR MOISTURE.

	CAUTION RISK OF ELECTRIC SHOCK DO NOT OPEN	
AVERTISSEMENT: RISQUE DE CHOC ÉLECTRIQUE—NE PAS OUVRIR.		
注意 感電の恐れあり、キャビネットをあけるな		

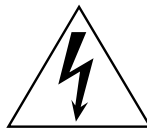

El símbolo del rayo significa que existen voltajes peligrosos sin aislar en el interior de la unidad, que pueden ser de magnitud suficiente para constituir un riesgo de electrocución.



El signo de admiración indica al usuario que existen instrucciones de funcionamiento y mantenimiento importantes en el manual que acompaña al producto.

* Los nombres de empresas, nombres de productos y nombres de formatos, etc., son marcas registradas de sus respectivos propietarios.

- | | |
|---|---|
| A | Use SIEMPRE el cable de red suministrado, si es necesario reemplazarlo, por favor póngase en contacto con su distribuidor Vox autorizado. |
| B | NO encienda el amplificador sin un altavoz conectado. |
| C | ASEGÚRESE que si usa recintos acústicos de extensión éstos sean de la impedancia adecuada. |
| D | NO INTENTE NUNCA puentear los fusibles o usar fusibles que no sean iguales a los suministrados. |
| E | DO INTENTE abrir el chasis del amplificador, no existen partes que requieran la intervención del usuario. |
| F | Cualquier mantenimiento o reparación debe ser llevado a cabo por personal cualificado, incluyendo el reemplazo de fusibles y válvulas. Es necesario llevar el aparato al servicio post venta cuando se ha dañado de cualquier forma, por ejemplo si el cable o enchufe de alimentación se han dañado, han caído líquidos u objetos al aparato, el aparato ha sido expuesto a la lluvia o humedad, el aparato no funciona normalmente o se ha caído. |
- PRECAUCIÓN:** Cualquier cambio o modificación no aprobado expresamente por la parte encargada del mantenimiento puede anular la autoridad del usuario para operar el equipo.
- Nota:** se recomienda que todos los cables de audio, con la excepción del cable de altavoz, usados para conectar el AC15/AC30 Heritage Collection sean de gran calidad y apantallados. No deben exceder los 10 metros de longitud.
Use siempre un cable de altavoz no apantallado aprobado por Vox con el amplificador AC15/AC30 y recintos acústicos de extensión.
- AVISO:** ¡No obstruya las rejillas de ventilación y asegúrese siempre que existe libre movimiento de aire alrededor del amplificador!

Aviso sobre desechos (sólo para UE)



Si el símbolo del cubo de basura tachado se muestra en el producto o en el manual de instrucciones, debe desechar el producto de una forma adecuada. No deseche este producto con el resto de residuos domésticos. El desecho apropiado de este producto ayuda a reducir el impacto medioambiental. El método correcto de desecho puede variar dependiendo de la localidad, por favor consulte a la agencia de medio ambiente para obtener más detalles.

INTRODUCCIÓN

Tu búsqueda del Santo Grial de VOX acaba aquí. Para conmemorar el 50 Aniversario de los amplificadores de guitarra VOX, estamos orgullosos de presentar el primero de una nueva colección 'Heritage Collection' de amplificadores con cableado a mano: el AC15H1TV. En lugar de una simple reedición de un amplificador clásico que es copiado de nuevo, este amplificador como otros de la colección Heritage, te transportará a la edad de oro del sonido VOX, combinando el premiado previo EF86 de 1958 con el Top Boost 1963 en un sólo amplificador. Añade a ello varios controles actuales de control sonoro y el resultado es, quizá, el mejor amplificador VOX en sus 50 años de historia.

El EF86: El sonido mágico VOX

¿Qué es lo que hace que los amplificadores VOX basados en el EF86 sean unos de los más codiciados y coleccionados del mundo? Quizá sea esa saturación natural del amplificador, que tiene casi vida propia. Los cambios dinámicos en el ataque parece que son anticipados antes de que los toques. O quizá sea la potencia desbocada de la incomparable distorsión al subir el amplificador al máximo y tocar un acorde. Sea lo que sea, hay una magia indudable en este periodo de amplificadores VOX. Una era en la que los circuitos más sencillos producían unos de los sonidos más complejos. Ahora la memorable, y difícil de conseguir, válvula EF86 Pentodo se encuentra en el corazón de este codiciado sonido. Cincuenta años después, vuelve la magia.

La gama completa de la colección 50 Aniversario Heritage soldada a mano incluye:

- AC15H1TV:** Aunque se trata básicamente del mismo amplificador que el modelo de edición limitada, la caja es de madera de abedul laminada con nuestro acabado especial aniversario en vinilo crema. Lanzamiento Enero 2007.
- AC15H1TVL:** 1 x 12" combo en edición limitada, con cajas hechas a mano en madera maciza con acabado en aceite. Esta es la edición oficial limitada del Aniversario, y solamente serán construidas 500. ¡Estos amplificadores son una verdadera edición de coleccionista! Lanzamiento Enero 2007.
- AC15HTVH:** La versión de cabezal del clásico amplificador de 15 vatios 50 aniversario. De nuevo abedul laminado recubierto de vinilo. Lanzamiento Marzo 2007.
- V112HTV:** Columna acústica de extensión 1 x 12" para el modelo AC15HTVH. Abedul laminado recubierto de vinilo. Lanzamiento Marzo 2007.
- AC30H2:** La versión de cabezal del anterior. El recinto está construido en madera laminada de abedul recubierta de vinilo color crema. Lanzamiento Julio de 2007.
- AC30H2L:** El clásico AC30 combo con el chasis de amplificador aniversario con una potencia que se ha aumentado de 15 vatios a 30 vatios. Recinto en madera de caoba acaba al aceite, solamente se producirán 500 unidades. Lanzamiento Julio de 2007.
- AC30HH:** La versión de cabezal del anterior. Lanzamiento Julio de 2007.
- V212H:** columna acústica 2 x 12" para uso con AC30 Aniversario tanto en versión combo como cabezal. Lanzamiento Julio de 2007.

Todos los combos y columnas de extensión incorporan altavoces Celestion VOX Blue Alnico: tan eternos como VOX.

Al crear nuestro diseño de 50 Aniversario todos pensamos que el amplificador debería tener tanto el canal original EF86 como el más moderno Top Boost. Para conseguirlo tuvimos que eliminar el circuito original de trémolo, pero siempre puedes incorporar una unidad VOX VibraVox si es trémolo lo que necesitas.

Aunque los diseños originales se han vendido muy bien durante los últimos 50 años, pensamos que debíamos de incorporar un poco de especia moderna a la ecuación, y hemos añadido una o dos características que creemos expandirán el sonido des estos amplis. Hemos modificado el control Brilliance del canal original EF86 para que tenga tres posiciones en lugar de dos, hemos añadido un control Bass Shift (para mantener el sonido de gran claridad y definición cuando se sube el volumen), y también un control que conmuta de modo Pentodo a modo Trío, para que puedas disponer de ambos sonidos del tono original EF86. Hemos añadido también un conmutador Trío/Pentodo para conmutar la etapa del amplificador de potencia: que ofrece la capacidad de conmutar a media potencia 7.5/15 vatios en las versiones AC15, y 15/30 vatios en las versiones AC30.

MANUAL DE FUNCIONAMIENTO

PANEL FRONTAL (TODAS LAS VERSIONES)

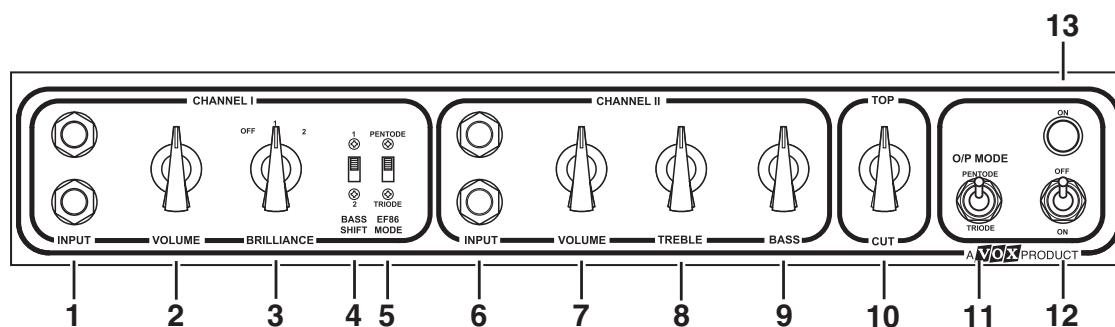

CHANNEL I – EF86 PREAMPLIFICADOR

1. ENTRADAS INPUT

Entradas para guitarra al Canal EF86. Están conectadas de la forma tradicional, que ofrece una diferencia de 6dB de ganancia entre ellas. La entrada más cercana al frontal del ampli es la de ganancia más alta, y la otra más cercana al panel trasero del ampli tiene una ganancia 6dB menor.

2. CONTROL VOLUME

Controla en nivel de volumen del Canal EF86.

3. Conmutador BRILLIANCE

Está basado en el control de tono original AC15, que básicamente estaba desactivado o bien cortaba drásticamente los graves (que por lo tanto hacía que el sonido fuera 'brillante' pero sin graves). Hemos pensado que las dos posiciones originales eran demasiado extremas, así que lo hemos ampliado a tres posiciones, con la nueva posición que corresponde a los amplificadores clásicos AC30 "TREBLE". Así que las posiciones ahora son: - OFF = respuesta plana, 1 = agudos (nueva posición), 2 = brilliance (circuito original)

4. BASS SHIFT

La posición 1 es la respuesta de graves original, mientras que la posición 2 ofrece una respuesta de graves más ajustada lo cual es muy útil para cuando se toca a gran volumen, para evitar que el sonido sea demasiado difuso.

5. EF86 MODE

Este conmutador reconfigura la válvula EF86 de funcionamiento como Pentodo a Triodo. El modo de Triodo ofrece un tono de menor ganancia con mayor espacio sonoro libre (headroom). El modo Pentodo es el original y ofrece un sonido de ganancia de agudos muy suave sin tanto espacio sonoro libre.

CHANNEL II – TOP BOOST PREAMPLIFICADOR

6. ENTRADAS INPUT

Entradas para guitarra al Canal EF86. Están conectadas de la forma tradicional, que ofrece una diferencia de 6dB de ganancia entre ellas. La entrada más cercana al frontal del ampli es la de ganancia más alta, y la otra más cercana al panel trasero del ampli tiene una ganancia 6dB menor.

7. CONTROL VOLUME

Controla en nivel de volumen del Canal Top Boost.

8. CONTROL TREBLE

Parte del circuito 1963 Top Boost que controla los agudos.

9. CONTROL BASS

Igual que el anterior también era parte del circuito 1963 Top Boost y controla los graves.

¡NOTA! Para los usuarios que utilicen por primera vez un VOX clásico, los controles Top Boost bass & treble son extremadamente interactivos, y pequeños ajustes pueden hacer que el sonido cambie radicalmente, ya que ambos controles tienen gran influencia en la forma en que reaccionan los medios. Nuestra sugerencia es comenzar con ambos controles Bass & Treble en la posición intermedia, y experimentar a partir de ahí. El control de agudos al máximo puede ser ¡muy, muy brillante!

10. TOP CUT

Este era el único control de tono de los primeros amplis VOX y funciona como parte del circuito de amplificador de potencia cortando la respuesta a las altas frecuencias. Por favor recuerda que funciona en sentido contrario a como podríamos esperar en la actualidad: los agudos se cortan al subir el control, es decir, el control al máximo ofrece el corte máximo.

11. Conmutador O/P MODE

Este conmutador cambia las válvulas de potencia de Modo Pentodo, que es el Modo normal del funcionamiento del amplificador a Modo Triodo que ofrece la mitad de potencia de salida y altera el tono de forma que resulta algo más suave. Pentodo = potencia total = 15 vatios (versiones AC15) o 30 vatios (versiones AC30). Triodo = mitad de potencia = 7.5 vatios (versiones AC15) o 15 vatios (versiones AC30).

12. Conmutador POWER

Enciende y apaga la unidad.

13. Indicador POWER

Se ilumina en rojo cuando el amplificador está encendido.

¡AVISO! Por favor asegúrese que el amplificador está conectado a una toma de corriente con voltaje correcto. Si tiene alguna duda, consulte con su distribuidor.

¡AVISO! NUNCA utilice el amplificador sin los altavoces conectados. Si lo hace pueden producirse graves daños.

¡AVISO! Este amplificador siempre debe estar conectado a una toma de tierra adecuada, para prevenir el riesgo de electrocución.

PANEL POSTERIOR

PANEL POSTERIOR (VERSIONES AC15)

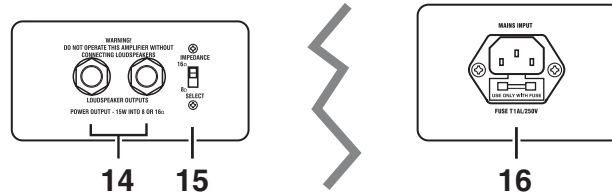

PANEL POSTERIOR (VERSIONES AC30)

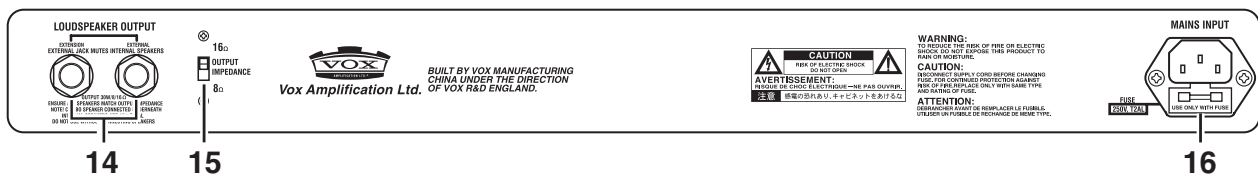

14. Salidas LOUDSPEAKER OUTPUT

Es de vital importancia que cualquier recinto de altavoces que se conecte al amplificador se ajuste correctamente a su impedancia. En el caso del AC15 y AC30 la impedancia total de los altavoces internos es de 16 ohmios.

AC15: tanto los altavoces internos como los externos se conectan en estas dos tomas paralelas.

AC30: El altavoz interno se conecta a la toma que hay debajo del chasis. Las tomas de altavoz del panel trasero se usan para recintos externos.

EXTENSION: Esta toma y el altavoz interno van conectados en paralelo.

EXTERNAL: La conexión a esta toma desactiva automáticamente el altavoz interno.

15. Conmutador OUPUT IMPEDANCE

Use este conmutador para que coincida la impedancia de salida del amplificador con la impedancia del sistema de altavoces. Un incorrecto Ajuste puede dar como resultado un mal sonido y/o daños al amplificador o altavoces.

16. Conector MAINS POWER INPUT

Usando el cable adecuado conéctelo a una toma de corriente con voltaje correcto. Por favor consulte la placa de especificación de voltaje y/o consulte a su distribuidor, si tiene cualquier duda. Para las especificaciones de fusibles, por favor consulte con su distribuidor.

ESPECIFICACIONES POR MODELO

VERSIONES AC15 HAND-WIRED

Potencia de Salida:	15 vatios RMS con una carga de altavoces de 8 o 16 ohmios, seleccionable mediante conmutador en el panel posterior.
Válvulas:	1 x EF86, 3 x ECC83/12AX7, 2 x EL84, 1 x EZ81 (rectificadora).
Altavoz:	En los modelos que lo tengan, 1 x 16 ohmios VOX/Celestion Alnico Blue. (Nota: en la etiqueta del altavoz pone 15 ohmios, respetando el original de 1960)
Variación según país y Fusible Mains:	<ul style="list-style-type: none">- 100JP = 100V 50/60Hz ~ Fuse T2AL 250V- 120US = 120V 50/60Hz ~ Fuse T2AL 250V- 120EX = 120V 50/60Hz ~ Fuse T2AL 250V- 230GE = 230V 50/60Hz ~ Fuse T1AL 250V- 230UK = 230V 50/60Hz ~ Fuse T1AL 250V- 240AU = 240V 50/60Hz ~ Fuse T1AL 250V
Elementos incluidos:	Cable de alimentación, Funda protectora (AC15H1TVL solamente), Cable del altavoz (AC15HTVH, V112HTV solamente)
<i>AC15H1TV</i>	
Dimensiones (L x H x P):	528 x 567 x 264 mm
Peso:	22,5 kg
<i>AC15H1TVL</i>	
Dimensiones (L x H x P):	540 x 573 x 264 mm
Peso:	24,5 kg
<i>AC15HTVH</i>	
Dimensiones (L x H x P):	528 x 245 x 264 mm
Peso:	14,3 kg
<i>V112HTV</i>	
Dimensiones (L x H x P):	528 x 567 x 264 mm
Peso:	14,4 kg

AC30 HAND-WIRED VARIANTS

Potencia de Salida:	30 Vatios RMS con una carga de altavoces de 8 o 16 ohmios, seleccionable mediante conmutador en el panel posterior.
Válvulas:	1 x EF86, 3 x ECC83/12AX7, 4 x EL84, 1 x GZ34 (rectificadora).
Altavoz:	En los modelos que los tengan, 2 x 8 ohmios VOX/Celestion Alnico Blue configurados en serie para una impedancia de 16 Ohmios.
Variación según país y Fusible Mains:	<ul style="list-style-type: none">- 100JP = 100V 50/60Hz ~ Fuse T4AL 250V- 120US = 120V 50/60Hz ~ Fuse T4AL 250V- 120EX = 120V 50/60Hz ~ Fuse T4AL 250V- 230GE = 230V 50/60Hz ~ Fuse T2AL 250V- 230UK = 230V 50/60Hz ~ Fuse T2AL 250V- 240AU = 240V 50/60Hz ~ Fuse T2AL 250V
Elementos incluidos:	Cable de alimentación, Funda protectora (AC30H2L solamente), Cable del altavoz (AC30HH, V212H solamente)
<i>AC30H2</i>	
Dimensiones (L x H x P):	695 x 564 x 260 mm
Peso:	34,1 kg
<i>AC30H2L</i>	
Dimensiones (L x H x P):	695 x 564 x 260 mm
Peso:	34,5 kg
<i>AC30HH</i>	
Dimensiones (L x H x P):	606 x 297 x 260 mm
Peso:	20,0 kg
<i>V212H</i>	
Dimensiones (L x H x P):	695 x 564 x 260 mm
Peso:	20,0 kg

Apariencia y especificaciones sujetas a cambio sin previo aviso.
URL = <http://www.voxamps.co.uk>

IMPORTANT NOTICE TO CONSUMERS

This product has been manufactured according to strict specifications and voltage requirements that are applicable in the country in which it is intended that this product should be used. If you have purchased this product via the internet, through mail order, and/or via a telephone sale, you must verify that this product is intended to be used in the country in which you reside.

WARNING: Use of this product in any country other than that for which it is intended could be dangerous and could invalidate the manufacturer's or distributor's warranty.

Please also retain your receipt as proof of purchase otherwise your product may be disqualified from the manufacturer's or distributor's warranty.

REMARQUE IMPORTANTE POUR LES CLIENTS

Ce produit a été fabriqué suivant des spécifications sévères et des besoins en tension applicables dans le pays où ce produit doit être utilisé. Si vous avez acheté ce produit via l'internet, par vente par correspondance ou/et vente par téléphone, vous devez vérifier que ce produit est bien utilisable dans le pays où vous résidez.

ATTENTION: L'utilisation de ce produit dans un pays autre que celui pour lequel il a été conçu peut être dangereuse et annulera la garantie du fabricant ou du distributeur. Conservez bien votre récépissé qui est la preuve de votre achat, faute de quoi votre produit ne risque de ne plus être couvert par la garantie du fabricant ou du distributeur.

WICHTIGER HINWEIS FÜR KUNDEN

Dieses Produkt wurde unter strenger Beachtung von Spezifikationen und Spannungsanforderungen hergestellt, die im Bestimmungsland gelten. Wenn Sie dieses Produkt über das Internet, per Postversand und/oder mit telefonischer Bestellung gekauft haben, müssen Sie bestätigen, dass dieses Produkt für Ihr Wohngebiet ausgelegt ist.

WARNUNG: Verwendung dieses Produkts in einem anderen Land als dem, für das es bestimmt ist, verwendet wird, kann gefährlich sein und die Garantie des Herstellers oder Importeurs hinfällig lassen werden. Bitte bewahren Sie diese Quittung als Kaufbeleg auf, da andernfalls das Produkt von der Garantie des Herstellers oder Importeurs ausgeschlossen werden kann.

NOTA IMPORTANTE PARA EL CONSUMIDOR

Este producto ha sido fabricado de acuerdo a estrictas especificaciones y requerimientos de voltaje aplicables en el país para el cual está destinado. Si ha comprado este producto por internet, a través de correo, y/o venta telefónica, debe usted verificar que el uso de este producto está destinado al país en el cual reside.

AVISO: El uso de este producto en un país distinto al cual está destinado podría resultar peligroso y podría invalidar la garantía del fabricante o distribuidor.

Por favor guarde su recibo como prueba de compra ya que de otro modo el producto puede verse privado de la garantía del fabricante o distribuidor.

