

A7

Nearfield Monitor

Operation Manual / Bedienungsanleitung

English / deutsch

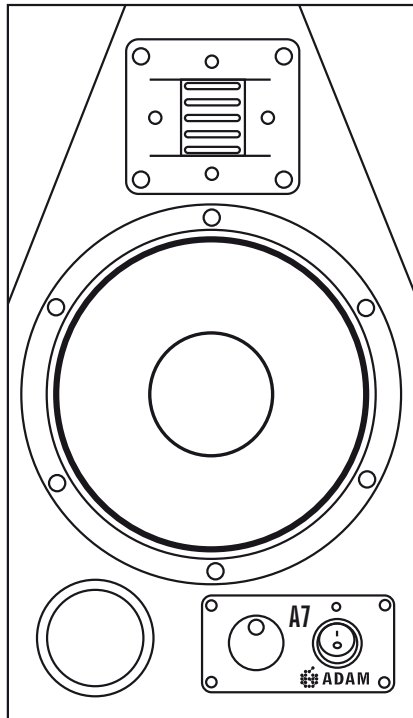

Introduction

Dear customer,

Congratulations on choosing an ADAM Audio A7 nearfield monitor!

ADAM loudspeakers are built for maximum quality reproduction and audio perfection. With the A7 you have selected a precise, high resolution speaker system that allows you to professionally evaluate audio recordings. This monitor meets highest expectations in sound quality and craftsmanship.

This manual is intended to provide you with information about your new ADAM. It contains **important information regarding safety, setting up, handling, and warranty**. We request that you read these sections carefully to ensure an easy set up and to prevent potential problems.

The A7 is a compact nearfield monitor. It is perfectly suited for small control rooms, recording vehicles and post-production suites—an ideal tool for situations where a combination of no-compromise sound reproduction and a small footprint is required.

The A7 is a two-way ported active system that uses a single ART tweeter, ensuring full compatibility with the latest expanded high frequency resolution media formats, and a conventional bass/midrange driver below the crossover frequency of 2.2 kHz. Each section uses an individual amp with continuous output of up to 50 Watts (RMS).

If you have any questions about this or any of our products, please don't hesitate to contact us—we will be happy to assist you in any possible way.

For detailed information concerning the ADAM technologies and products, complete reviews, and a list of worldwide ADAM users and studios, please visit our website:

www.adam-audio.com



We hope very much that you really enjoy your new loudspeakers, and wish you many delightful hours with them.



The ADAM Audio Team

Table of contents

1.	Safety Instructions.....	4-5
2.	Quick Start.....	6
2.1	Important Information.....	6
2.2	Quick Start A7	6
3.	Speaker Placement.....	7-9
3.1	Vertical set up.....	7
3.2	Horizontal set up.....	7
3.3	Tweeter at height of ears	8
3.4	The Stereo Triangle	8
3.5	Surround placement	9
3.5	Mecanical adjustments.....	9
4.	Speaker Adjustments.....	10-11
4.1	Control panel	10
4.2	Tweeter level.....	10
4.3	Room EQs	11
5.	Maintenance	12
6.	Transportation / Package	12
7.	Environmental Information.....	12
8.	EU Declaration of Conformity	13
9.	Limited Warranty.....	14
9.1	Terms and Conditions	14
9.2	How to claim.....	14
10.	Front & rear view.....	15
11.	Technical data.....	15

1. Safety Instructions

	Caution Risk of electrical shock Do not open Risque de shock électrique Ne pas ouvrir	
CAUTION: TO REDUCE THE RISK OF FIRE OR ELECTRIC SHOCK, DO NOT REMOVE BACK COVER OR ANY OTHER PART. NO USER-SERVICABLE PARTS INSIDE. DO NOT EXPOSE THIS EQUIPMENT TO RAIN OR MOISTURE. REFER SERVICING TO QUALIFIED PERSONNEL.		

	Explanation of Graphical Symbols
	The lightning flash with arrowhead symbol, within an equilateral triangle, is intended to alert the user to the presence of uninsulated "dangerous voltage" within the product's enclosure that may be of sufficient magnitude to constitute a risk of electric shock to persons. The exclamation point within an equilateral triangle is intended to alert the user to the presence of important operating and maintenance (servicing) instructions in the literature accompanying the appliance.

 **Please read the following safety instructions before setting up your system. Keep the instructions for future reference. Please heed the warnings and follow the instructions.**

 **Caution:** To reduce the risk of electric shock, do not open the loudspeaker. There are no user-serviceable parts inside. Refer servicing to qualified service personnel.

 This product, as well as all attached extension cords, must be terminated with an earth ground three-conductor AC mains power cord like the one supplied with the product. To prevent shock hazard, all three components must always be used.

 Never replace any fuse with a value or type other than those specified. Never bypass any fuse.

 Always switch off your entire system before connecting or disconnecting any cables, or when cleaning any components.

 Please note that the diaphragms build up a magnetic field. Do not ply with magnetic items at close range to the diaphragms.

 Do not use this apparatus near water. Do not expose this product to rain or moisture, never wet the inside with any liquid and never pour or spill liquids directly onto this unit. Please do not put any objects filled with liquids (e.g. vases, etc.) onto the speaker.

1. Safety Instructions



Always use fully checked cables. Defective cables can harm your speakers. They are a common source for any kind of noise, hum, crackling etc.



Never expose this product to extremely high or low temperatures. Never operate this product in an explosive atmosphere.



Always keep electrical equipment out of the reach of children.



Always unplug sensitive electronic equipment during lightning storms.



Protect the cord from being walked on or pinched.



Assure free airflow behind the speakers to maintain sufficient cooling.



Never use flammable or combustible chemicals for cleaning audio components.



Avoid touching the speaker membranes and do not block the woofer's ventilation ports.



The monitor should be installed near the socket outlet and disconnection of the device should be easily accessible.



To completely disconnect from AC mains, disconnect the power supply from the AC receptacle.



High SPL's may damage your hearing! Please do not get close to the loudspeakers when using them at high volumes.

2. Quick Start

2.1 Important Information for set up

After having unpacked your loudspeaker, please allow the system to acclimate to the temperature of the room. Please do not connect the speaker for approximately an hour.

We recommend using high quality cables to guarantee optimal performance.

It is important to ensure the speakers stand firmly on a solid ground!

We recommend not to damage the package and to retain it. The original packaging is the best guarantee for safe transportation (see 6., p. 12).

Please note that the loudspeakers will need a few days to achieve optimum sonic performance.

2.2 Quick Start

- a) Before connecting the loudspeakers to your audio components and the power source make sure that both the loudspeakers and your audio system is switched off and set the level controls fully counterclockwise.
- b) Connect your sound sources or mixing console to the speaker. Verify which type of connector to use. The RCA connectors are designed to receive unbalanced, the XLR connector balanced signals. If both choices are available, use balanced wiring. You will find the connector wiring printed on the speaker's rear panel.
- c) Check if the specified voltage matches the voltage of the power supply you use. If this is not the case do not connect the loudspeakers to a power source! Please contact your local dealer or national distributor.
If the voltages match, connect the loudspeaker via the included power cables to two AC sockets.
- d) Switch on the main on/off switches on the front panel of the loudspeakers.
- e) Make sure that the line out level (volume) of your stereo is either at a low level or all the way off. Then, switch on your audio system.
- f) Turn on your source of music and adjust the volume carefully.

3. Speaker Placement

Please make sure that there are no obstacles in the way from the monitor to your ears. You should be able to see the speakers completely.

3.1 Vertical set up

The A7 has been designed for a vertical set up. The speakers must be positioned on a firm ground or a stand.

Please note that vibrating parts of nearby objects can mask the sound.

fig 1: vertical set up

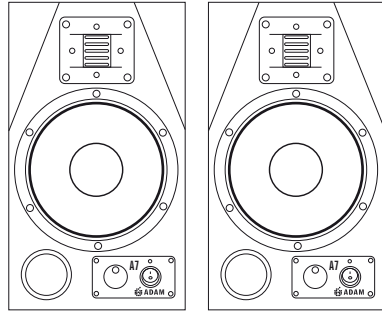

3.2 Horizontal set up

If you choose to use your speakers in horizontal position as indicated below, please make sure that the set up is mirror symmetrical, i.e. that the tweeters both face either the outsides or the insides. This is crucial for a precise stereo signal.

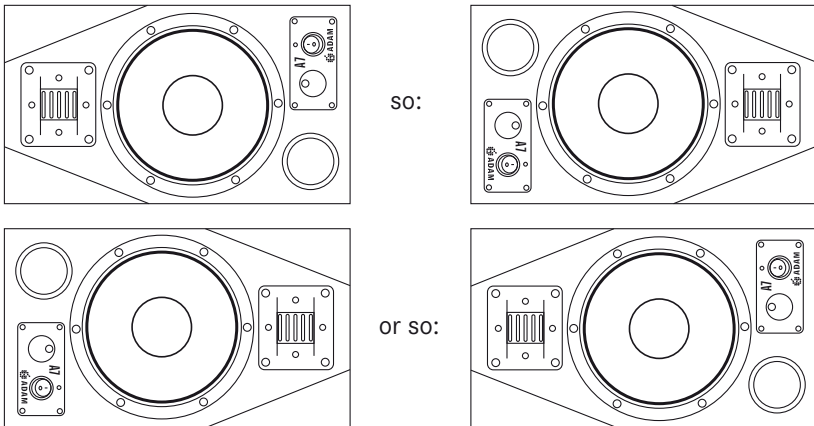

fig 2: horizontal / mirror symmetrical set up

3. Speaker Placement

3.3 Tweeter at the height of ears

The Tweeter should be positioned approximately at the height of your ears. In case you need to position the speaker in a significant lower or higher position, the monitor should be angled accordingly.

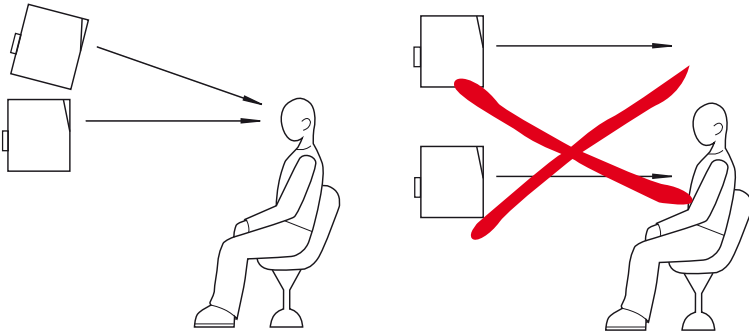

fig 3: Tweeter at height of ears / speaker angling

3.4 The Stereo Triangle

If the loudspeaker is going to be used for stereo applications, the optimum listening position should be located in the middle of a stereo triangle. This means that your listening position will be located at the top of an imaginary equilateral triangle and the two loudspeakers should be placed at the other two points of this triangle (see fig. 4).

The loudspeakers should be aligned with the listener's position.

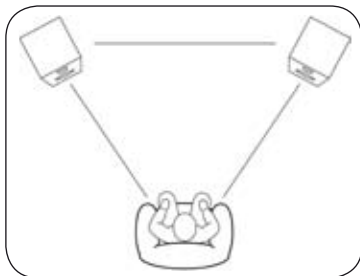

fig. 4: Stereo Triangle

- both loudspeaker and the listening spot should be a equilateral triangle
- approx. the same distances between loudspeakers and the loudspeakers / the listening spot
- alignment towards listening spot

3. Speaker Placement

3.5 Surround Placement

Speaker positioning for multi-channel stereo purposes is ideally based on a circle with speakers placed at 0° (Center), 30° (Front Right), 110° (Rear Right), 250° (Rear Left), 330° (Front Left), with the listener being the circle's center (Radius between 0.7-2.0 m). This ITU recommended configuration may vary depending on the purpose of the control room (music or film). However, it is recommended to create a symmetrical listening position with the front side and surround speaker pointing to the listener's ear.

The distance to the surrounding walls should be at least 40 cm to avoid early reflections, which will degrade the sound.

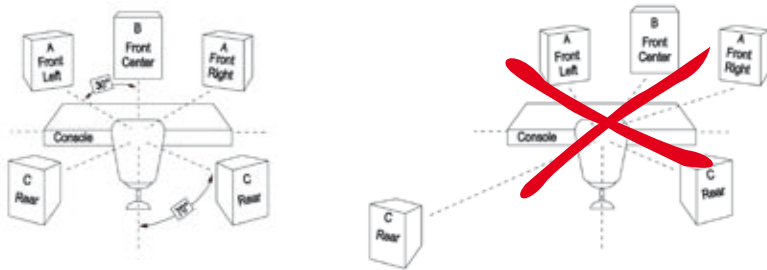

fig 5: Surround set up

3.6 Mechanical Adjustments

If you plan to modify the speaker cabinet (e.g. drilling holes), please contact us before doing so. Usually, we will agree and handle your warranty obliging.

4. Speaker Adjustment

4.1 The Control Panel

On the rear side you will find a control panel that allows detailed fine-tuning of your loudspeakers to your particular room acoustics and personal listening preferences. The following tips are intended to assist you at using the controls in the best manner.

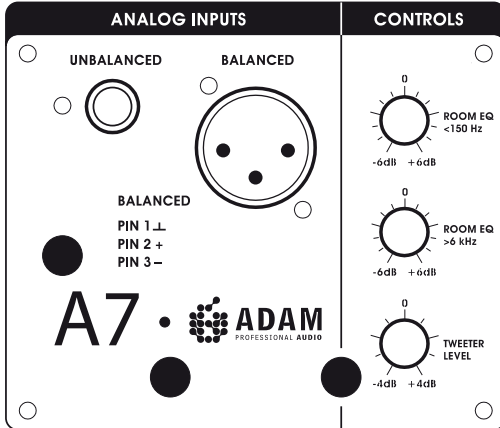

fig. 6: Inputs / Controls

RCA Input (unbalanced)
XLR Input (balanced)

Room EQ < 150 Hz
Room EQ > 6 kHz
Tweeter Level



Please note that using the controls may have a great impact on the overall sound characteristics of your loudspeakers. We recommend using the controls with utmost care and only after several audio tests with familiar recordings.

4.2 Tweeter Level

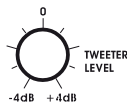

The voltage gain of the tweeter amplifier (and therefore the complete tweeter level) can be varied in a ± 4 dB range. In case you have a considerably damped room or if there is a special sound you are after, this control will serve you well.

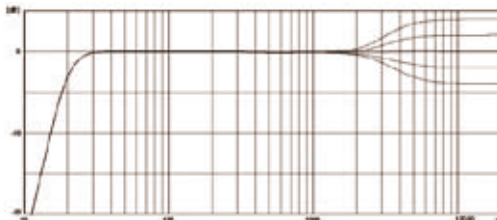
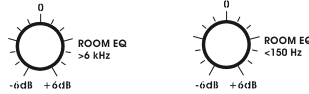

fig. 7: Tweeter Level

4. Speaker Adjustment

4.3 Room EQs



Whereas the 'Tweeter Level' raises or lowers a specific frequency range as a whole, the 'Room EQs' work differently. They do not alter a whole frequency band but alter in this band, from a certain point (6 kHz respectively 150 Hz in this case) the frequencies are gradually being changed. The given dB values occur at 30Hz and 15kHz. We show five curves; however, the controls can be changed continuously (see figure 8 & 9).

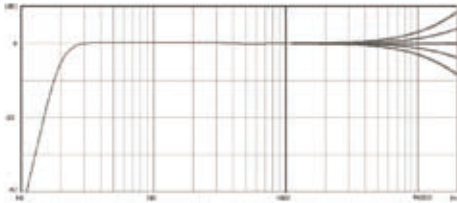

fig. 8:

ROOM EQ >6 kHz

for the high frequencies
above 6 kHz

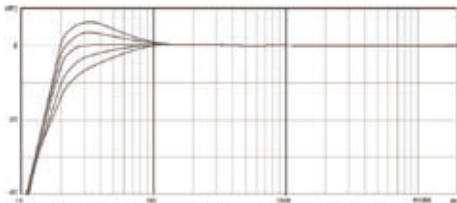

fig. 9:

ROOM EQ <150 Hz

for the low frequencies
below 150 Hz

5. Maintenance



Please switch the loudspeaker off before cleaning!



Please note that the diaphragms build up a magnetic field. Do not ply with magnetic items at close range to the diaphragms.



Please make sure that no liquids get inside the cabinet. Do not spray any fluids on the speaker. Do not use a wet cloth for cleaning.



Do not use flammable or acidly chemicals for cleaning.



Do not touch the membranes of the loudspeakers.



We recommend using a lint-free, damp cloth for cleaning.
The loudspeaker membranes may be dusted using a very soft brush.

6. Transport / Package



In case you have to send your speakers to any other location, it is of vital importance that you use the original packaging materials. Experience has shown that it is very difficult to avoid damage if you have to send them without these. ADAM Audio can not be held responsible for damages due to improper packaging.

If a transport is necessary and the original package is no more available, a new one can be purchased from ADAM Audio.

7. Environmental Information

All ADAM products comply with international directives on the Restriction of Hazardous Substances (RoHS) in electrical / electronical equipment and the disposal of Waste Electrical / Electronic Equipment (WEEE).

For disposal, please consult your local authorities for further information.

8. EU Declaration of Conformity

We,

ADAM Audio GmbH

whose registered office is situated at

Ederstr. 16, 12059 Berlin, Germany

declare under our sole responsibility that the product:

A7

complies with the EU Electro-Magnetic Compatibility (EMC) Directive 89/336/EEC, in pursuance of which the following standards have been applied:

EN 61000-6-1 : 2001

EN 61000-6-3 : 2001

EN 55020 : 2002

EN 55013 : 2001

and complies with the EU General Product Safety 2001/95/EC, in pursuance of which the following standard has been applied:

EN 60065 : 2002.

This declaration attests that the manufacturing process quality control and product documentation accord with the need to assure continued compliance.

The attention of the user is drawn to any special measures regarding the use of this equipment that may be detailed in the owner's manual.

Signed:



Roland Stenz
Director
ADAM Audio

9. Warranty

ADAM Audio GmbH provides a *five year limited warranty* for this product.

9.1 Terms and Conditions

This warranty is limited to the repair of the equipment or, if necessary, the replacement of parts or the product and return shipping within the country of purchase.

This warranty complements any national/regional law obligations of dealers or national distributors and does not affect your statutory rights as a customer.

Neither other transportation, nor any other costs, nor any risk for removal, transportation and installation of products is covered by this warranty.

Products whose serial number have been altered, deleted, removed or made illegible are excluded from this warranty.

The warranty will not be applicable in cases other than defects in materials and/or workmanship at the time of purchase and will not be applicable:

- a) for damages caused by incorrect installation, connection or packing,
- b) for damages caused by any use other than correct use described in the user manual,
- c) for damages caused by faulty or unsuitable ancillary equipment,
- d) if repairs or modifications have been executed by an unauthorized person,
- e) for damages caused by accidents, lightning, water, fire heat, public disturbances or any other cause beyond the reasonable control of ADAM Audio.

9.2 How to claim repairs under warranty

Should service be required, please *contact the ADAM Audio dealer* where the product has been purchased.

If the equipment is being used outside the country of purchase, the international shipping costs have to be paid for by the owner of the product.

Service may be supplied by your ADAM Audio national distributor in the country of residence. In this case, the service costs have to be paid for by the owner of the product whereas the costs for parts to be repaired or replaced are free of charge. Please visit our website to get the contact details of your local distributor.

To validate your warranty, you will need a copy of your original sales invoice with the date of purchase.

10. Front & Rear View



11. Technical Data

Woofer/Subwoofer	1
Basket \varnothing	175 mm (7")
ART Tweeter	1
Velocity transf. ratio	4:1
Built in amps	2
Subwoofer / Woofer *1/2	50W/80W
Tweeter *1/2	50W/80W
Volume control	- ∞ to +10dB
Tweeter level	± 4 dB
Room EQ >6kHz	± 6 dB
Room EQ <150Hz	± 6 dB

Freq. response ± 3 dB	46Hz - 35kHz
THD >80Hz at 90dB in 1m	<1.5%
SPL max at 1m	≥ 105 dB
Crossover frequencies	2200Hz
Input impedance	10k Ω
Supply Voltage	100-120V \sim , 50/60Hz *3 200-240V \sim , 50/60Hz *3 Safety Class 1
Max. Power Consumption	max. 100W
Weight	8kg (17.6 lb.)
Height x Width x Depth	330 x 185 x 280mm
Warranty	5 years

*1 = long term IEC 265-8-Wrms / 10 min

*2 = nominal IEC 265-8 = Peak Power 5 μ sec

*3 = pay attention to the selected voltage on the rearside of the speaker

A7 Nahfeldmonitor

Bedienungsanleitung

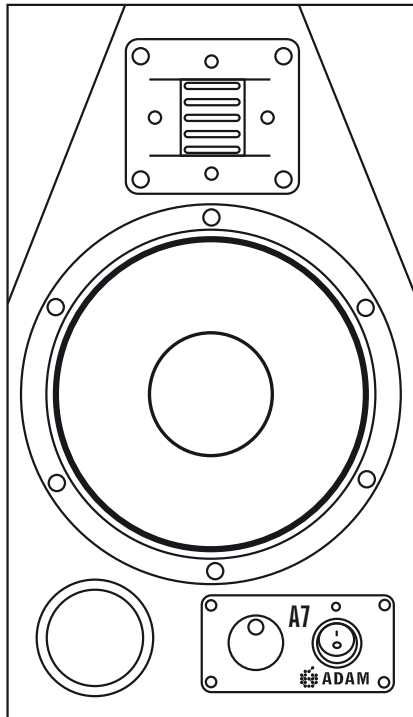

Sehr verehrte Kundin, sehr verehrter Kunde,

vielen Dank, dass Sie sich für einen Studiomonitor von ADAM Professional Audio entschieden haben! Sie haben ein professionelles und hoch auflösendes Aktivsystem zur zuverlässigen Beurteilung von Tonaufnahmen erworben, das mit dem Ziel größtmöglicher Perfektion und bestmöglicher Wiedergabequalität entworfen und gefertigt worden ist.

Bitte lesen Sie diese Bedienungsanleitung vor der Inbetriebnahme und beachten Sie die folgenden Sicherheitshinweise und Garantiebestimmungen. Die nachfolgenden Tipps und Überlegungen sollen Ihnen dabei helfen, die Fähigkeiten ihrer Lautsprecher möglichst gut zu nutzen. Die Positionierung im Raum sowie die Eigenschaften des Hörraums selbst sind von größerer Bedeutung für das Gesamtergebnis als bisweilen vermutet.

Das Modell A7 ist ein kompakter Nahfeldmonitor für den Einsatz in kleinen Regieräumen: im Tonstudio, im Übertragungswagen, bei der Postproduktion - überall dort, wo klangliche Kompromisse auch bei geringen Abmessungen unerwünscht sind. Das aktive Zweiwege-Bassreflexsystem arbeitet mit einem ART Hochtöner sowie einem Konuslautsprecher für den Tief-/Mitteltonbereich unterhalb 2,2 kHz. Für beide Wege steht ein eigener Verstärker mit 50 W (RMS) zur Verfügung.

Die herausragenden Eigenschaften des ART Hochtöners gewährleisten volle Kompatibilität zu aktuellen Medien mit ihrer erweiterten Auflösung im Hochtonbereich, wie etwa die DVD Audio oder die SACD. Gleichzeitig erlaubt der A7, trotz kompakter Abmessungen, eine neutrale Beurteilung des Bassbereichs hinunter bis 46 Hz.

Sollten Sie Fragen zu weiteren Einzelheiten haben oder Probleme auftauchen, zögern Sie bitte nicht uns zu kontaktieren. Wir helfen gerne!

Für detaillierte Informationen zu den ADAM Technologien und Produkten, ausführliche Testberichte, eine Liste und Hintergrundberichte von weltweiten ADAM Usern und Studios können Sie auch unsere Website besuchen:

www.adam-audio.com

Wir wünschen Ihnen viele schöne Stunden mit Ihrem neu erworbenen ADAM Lautsprecher!

Ihr ADAM Audio Team aus Berlin

1.	Sicherheitshinweise	20-21
2.	Quick Start zur Inbetriebnahme	22
2.1	Allgemeine Hinweise	22
2.2	Quick Start / Inbetriebnahme.....	22
3.	Empfehlungen zur Aufstellung	23-25
3.1	Vertikale Aufstellung	23
3.2	Horizontale Aufstellung	23
3.3	Hochtöner in Ohrenhöhe.....	24
3.4	Zweikanal Stereo.....	24
3.5	Mehrkanal (Surround)	25
3.6	Mechanische Eingriffe	25
4.	Lautsprechereinstellungen	26-27
4.1	Kontrollpanel.....	26
4.2	Tweeter Level (Hochtonpegel)	26
4.3	Room EQs (Kuhschwanzfilter).....	27
5.	Wartung und Pflege	28
6.	Transport / Verpackung.....	28
7.	Umweltinformation.....	28
8.	Konformitätsbescheinigung.....	29
9.	Garantie	30
9.1	Garantiebedingungen	30
9.2	Inanspruchnahme	30
10.	Vorder- und Rückansicht	31
11.	Technischen Daten.....	31

1. Sicherheitshinweise

 Achtung Gefahr durch Stromschlag Nicht öffnen		Erklärung der graphischen Symbole  Das Blitzsymbol warnt vor der Gefahr eines elektrischen Schlages.  Das Ausrufezeichen weist auf wichtige Bedienungs- oder Pflegehinweise hin.
UM DIE GEFAHR EINES STROMSCHLAGES ZU VERRINGERN, ENTFERNEN SIE WEDER DIE RÜCKWAND NOCH SONSTIGE TEILE. DIE INNEREN BAUTEILE DÜRFEN NICHT VOM ANWENDER, SONDERN NUR VON QUALIFIZIERTEM FACHPERSONAL GEWARTET WERDEN. SETZEN SIE DAS GERÄT WEDER REGEN NOCH FEUCHTIGKEIT AUS.		

 **Bitte beachten Sie die folgenden Sicherheitshinweise, bevor Sie Ihre neuen Lautsprecher in Betrieb nehmen. Bewahren Sie diese Hinweise an einem sicheren Ort auf für ein späteres Nachschlagen.**

 **Achtung:** Öffnen Sie die Monitore nicht. Gefahr eines Stromschlages! Es befinden sich keine wartungsbedürftigen Teile im Gehäuseinnern.

 Die Lautsprecher müssen mit einer dreipoligen, geerdeten Stromversorgung betrieben werden. Alle drei Pole müssen stets verwendet werden. Dies gilt auch für davor geschaltete Verlängerungen oder Verteiler.

 Verwenden Sie ausschließlich die spezifizierten Sicherungstypen. Überbrücken Sie niemals, auch nicht im Notfall, die Sicherung.

 Schalten Sie stets alle Geräte aus, bevor Sie eine Kabelverbindung entfernen oder neu hinzufügen.

 Bitte beachten Sie, dass im Gehäuseinneren sich Magnete befinden, die ein Magnetfeld aufbauen. Vermeiden Sie, mit magnetischen bzw. paramagnetischen Gegenständen in unmittelbare Nähe der Lautsprecher zu hantieren.

 Vermeiden Sie, dass Flüssigkeiten jeglicher Art ins Gehäuseinnere gelangen. Sprühen Sie weder Flüssigkeiten direkt auf das Gerät, noch nutzen Sie nasse Reinigungslappen.

 Bitte verwenden Sie keine brennbaren und ätzenden Chemikalien zur Reinigung dieses Produkts (siehe 5.).

1. Sicherheitshinweise



Zum Trennen des Gerätes vom Stromnetz schalten Sie den Netzschalter aus. Anschließend ziehen Sie den Netzstecker aus der Steckdose. Der Netzschalter und -stecker müssen leicht erreichbar sein.



Verwenden Sie stets geprüfte Kabel. Defekte Kabel sind häufig die Ursache für Störgeräusche verschiedener Art.



Setzen Sie dieses Produkt nicht bei extremen Temperaturen ein, ebenso wenig in feuer- oder explosionsgefährdeten Umgebungen.



Zu hohe Lautstärken können ihr Gehör schädigen! Vermeiden Sie direkte Nähe zu Lautsprechern, die mit hohen Pegeln betrieben werden.



Wartungen im Inneren des Lautsprechers und Reparaturen dürfen nur durch Fachpersonal vorgenommen werden.



Vermeiden Sie jede Berührung mit den Membranen der Lautsprecher und blockieren Sie nicht die Bassreflexöffnung.



Gewährleisten Sie eine rückwärtige Luftabfuhr für eine notwendige Kühlung der Elektronik.

2. Quick Start zur Inbetriebnahme

2.1 Allgemeine Hinweise zur Inbetriebnahme

Nach dem Auspacken und der Aufstellung des Lautsprechers sollte dieser ca. eine Stunde unangeschlossen ‚ruhen‘, um sich der jeweiligen Raumtemperatur anpassen zu können.

Bitte beachten Sie, dass dieser Monitor, abhängig von Pegel und Nutzungsfrequenz, einige Tage benötigt, um seine optimale Klangqualität zu erreichen.

Wir empfehlen, beim Auspacken der Teile Ihres neuen Lautsprechers darauf zu achten, die Verpackung nicht zu beschädigen und aufzubewahren, um den Lautsprecher bei Bedarf sicher transportieren zu können (siehe 6.).

Die Lautsprecher müssen stets fest und ohne zu wackeln auf einer festen Unterlage stehen!

2.2 Quick Start / Inbetriebnahme

- a) Vergewissern Sie sich vor Anschluss der Kabel, dass sowohl die Lautsprecher (Netzschalter) als auch die betreffenden Komponenten Ihrer Audio-Anlage ausgeschaltet sind und stellen Sie die Lautstärke auf Minimum.
- b) Nehmen Sie nun die Verkabelung mit Ihrem Mischpult oder Ihrer Signalquelle vor: Die Cinch (RCA) Anschlüsse sind für eine unsymmetrische Verkabelung vorgesehen, die sie oft an Konsumentenelektronik vorfinden. Der XLR Anschluss dient der symmetrischen Verkabelung und sollte, sofern eine Auswahl besteht, bevorzugt werden. Eine entsprechende Beschaltung ist auf dem Gehäuse aufgedruckt.
- c) Überprüfen Sie, ob die gekennzeichnete Nennspannung mit der Nennspannung in Ihrer Umgebung übereinstimmt. Sollte dies nicht der Fall sein, schließen Sie die Lautsprecher in keinem Falle an eine Stromquelle an und kontaktieren Sie Ihren Fachhändler. Bei Übereinstimmung schließen Sie nun mittels der Netzkabel die Lautsprecher an zwei Steckdosen an.
- d) auf der Rückseite befindlichen Netzschalter ein. Vergewissern Sie sich, dass der Ausgangspegel Ihrer Audio-Anlage niedrig eingestellt ist.
- e) Schalten Sie Ihre Audio-Anlage und ihre Tonquelle ein und beginnen Sie die Wiedergabe. Regeln Sie schließlich die Lautstärke vorsichtig auf den gewünschten Wert.

3. Empfehlungen zur Aufstellung

Vermeiden Sie Hindernisse im Wege des Schalls zu Ihren Ohren. Sie sollten die Lautsprecher komplett sehen können! Vermeiden Sie ferner eine Aufstellung neben stark schallreflektierenden Objekten.

3.1 Vertikale Aufstellung

Der A7 wurde für eine vertikale Aufstellung konstruiert. Stellen Sie den Lautsprecher auf festen Untergrund oder befestigen Sie ihn auf einem Ständer. Mitschwingende Teile können den Klang maskieren, selbst wenn es nicht offensichtlich „scheppert“.



Abbildung 1: Vertikale Aufstellung

3.2 Horizontale Aufstellung

Sollten Sie die Monitore horizontal plazieren, beachten Sie bitte: Für eine genaue Stereoabbildung ist es nötig, dass die A7 spiegelsymmetrisch angeordnet werden, also entweder:

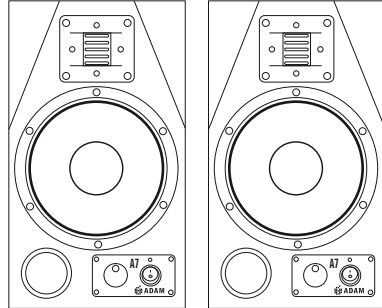

Abbildung 2: spiegelsymmetrische Anordnung

3. Empfehlungen zur Aufstellung

3.3 Hochtöner in Ohrenhöhe

Positionieren Sie die Hochtöner möglichst in Ohrenhöhe. Für den Fall, dass Sie die Monitore deutlich über- oder unterhalb Ohrhöhe platzieren müssen, sollten diese entsprechend angewinkelt werden.

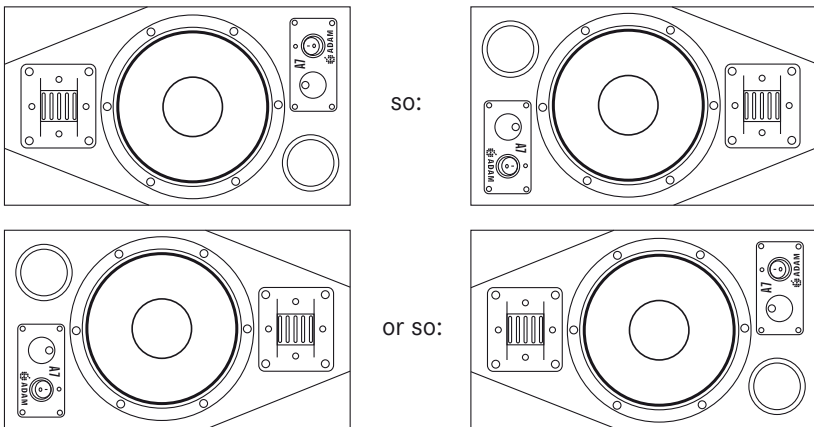

Abbildung 3: Hochtöner in Ohrenhöhe

3.4 Zweikanal Stereo

Die gemeinhin günstigste Lautsprecheraufstellung im Zweikanal-Stereobetrieb ist das so genannte ‚Stereodreieck‘. Die Lautsprecher und der Hörer stehen bzw. sitzen in den Eckpunkten eines gleichseitigen Dreiecks (60°-Winkel).

Im Allgemeinen gilt, dass der Abstand der Lautsprecher zueinander dem Hörabstand entsprechen sollte. Die Lautsprecher sollten auf den Hörplatz hin ausgerichtet sein.

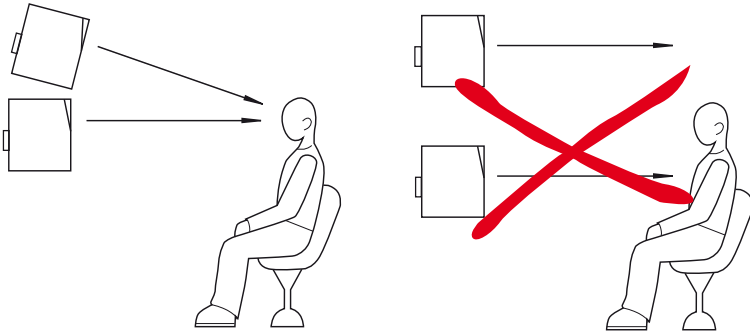

Abbildung 4: Stereodreieck

- Lautsprecher und Hörplatz ergeben ein gleichseitiges Dreieck
- ungefähr gleiche Abstände zwischen Lautsprechern sowie den Lautsprechern und Hörplatz
- Ausrichtung der Lautsprecher

3. Empfehlungen zur Aufstellung

3.5 Mehrkanal Stereo (Surround)

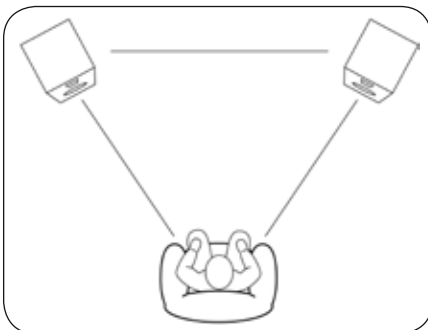
Die Aufstellung der Lautsprecher in einem Mehrkanal-Stereo-Setup sollte sich idealerweise an einem Kreis orientieren. Die Lautsprecher werden an den Winkelpositionen 0° (Center), 30° (Front Rechts), 110° (Rear Rechts), 250° (Rear Links) und 330° (Front Links) platziert. Der Zuhörer sitzt in der Kreismitte, die in diesem Fall einen Radius zwischen 0,7 und 2,0 Meter aufweisen sollte. Diese Richtlinie der ITU kann je nach Anwendung variiert werden (Film- oder Musikbearbeitung/wiedergabe). Dennoch ist es stets zu empfehlen, dass eine symmetrische Verteilung der Lautsprecher angestrebt wird. Zudem sollten die linken und rechten Frontlautsprecher sowie die Surrounds auf den Hörer ausgerichtet werden.



Abbildung 5: Surround-Anordnung

3.6 Mechanische Eingriffe (Wandmontage etc.)

Sollte ein mechanischer Eingriff zur Aufstellung/Aufhängung notwendig sein (Schrauben oder ähnliches), so setzen Sie sich bitte vorher mit uns in Verbindung. In der Regel gibt es hier keine Probleme, die Garantiebestimmungen werden kulant gehandhabt.

4. Lautsprechereinstellungen

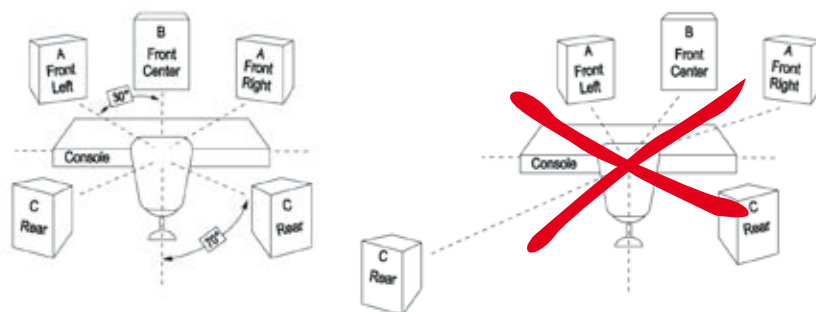
4.1 Das Kontrollpanel

Auf der Rückseite finden Sie neben dem Netzschalter ein Kontrollpanel, das Ihre Lautsprecher an die jeweilige Raumakustik bzw. den persönlichen Geschmack anzupassen ermöglicht. Die folgenden Ausführungen sollen Ihnen helfen, die Einstellungsmöglichkeiten optimal nutzen zu können.



Abb. 6:
Eingänge / Regler

RCA (unsymmetrisch)
XLR (symmetrisch)

Room EQ < 150 Hz
Room EQ > 6 kHz
Tweeter Level

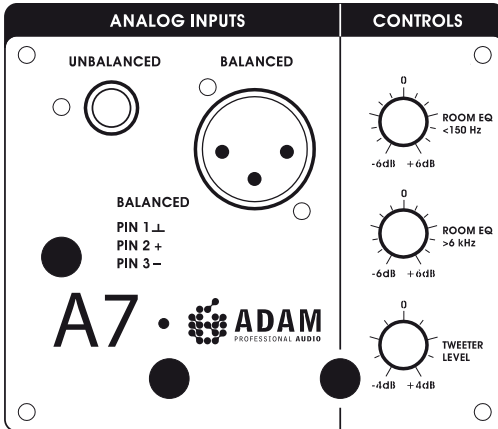

Bitte beachten Sie, dass die Nutzung dieser **Einstellmöglichkeiten den Klang** Ihrer Lautsprecher **erheblich beeinflussen** können. Wir empfehlen, Veränderungen der Einstellungen erst nach einigen Hörproben, möglichst mit Ihnen gut bekannten Musikaufnahmen, und zudem mit großer Behutsamkeit vorzunehmen.

4.2 Tweeter Level (Hochtonpegel)



Der ‚Tweeter Gain‘ dient dazu, im Hochtonbereich (>2,200 Hz) den Pegel um bis zu 4 dB anzuheben oder abzusenken.



Abb. 7:
Hochtonpegel

4. Lautsprechereinstellungen

4.3 Room EQs (Shelvedfilter)

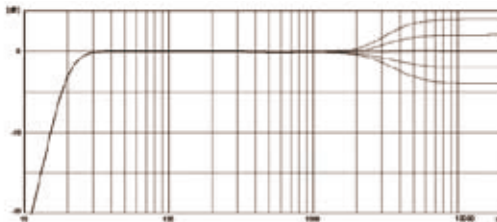
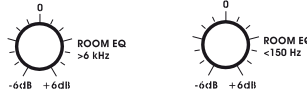

Die beiden weiteren Regler funktionieren anders als der Tweeter Level. Während jener einen Frequenzbereich (Hochton) als ganzen anhebt oder absenkt, arbeiten die so genannter ‚Kuhschwanzfilter‘ (Shelve Filter) progressiv, d.h., dass nicht ein ganzer Frequenzbereich gleichmäßig verstärkt oder abgeschwächt, sondern in diesem Bereich ab einem bestimmten Punkt (150 Hz bzw. 6 kHz in diesen Fällen) allmählich angehoben oder abgesenkt wird (s. Abb. 8 & 9).

Die ‚Kuhschwanzfilter‘ eignen sich besonders, um eventuellen Schwierigkeiten der Raumakustik (Tieftonbereich) bzw. bei der Abhördistanz (Hochtonbereich) entgegenzuwirken.



Abb. 8:

ROOM EQ >6 kHz

für die hohen Frequenzen oberhalb 6 kHz

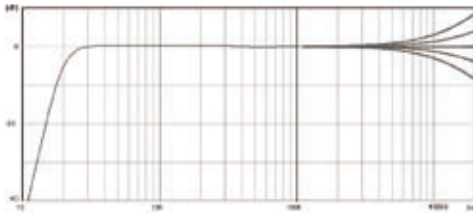

Abb. 9:

ROOM EQ <150 Hz

für die tiefen Frequenzen unterhalb 150 Hz

5. Wartung und Pflege

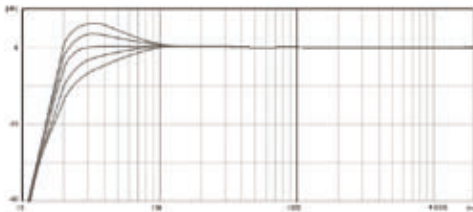

Schalten Sie vor jeder Reinigung die Lautsprecher am vorderseitigen Netzschalter aus!



Verhindern Sie, dass Flüssigkeiten jeglicher Art ins Gehäuseinnere gelangen. Sprühen Sie weder Flüssigkeiten direkt auf das Gerät, noch nutzen Sie nasse Reinigungslappen.



Bitte verwenden Sie keine brennbaren und ätzenden Chemikalien zur Reinigung dieses Produkts.



Vermeiden Sie jede Berührung mit den Membranen der Lautsprecher.



Für die Reinigung des Gehäuses empfehlen wir ein fuselfreies, leicht angefeuchtetes Tuch.



Die Lautsprecherchassis können mit einem sehr weichen Pinsel vorsichtig entstaubt werden.



Mittel- und Hochtöner bauen starke Magnetfelder auf. Bitte vermeiden Sie, mit metallischen Gegenständen in deren Nähe zu kommen.

6. Transport / Verpackung

Es empfiehlt sich, die Kartons und Verpackungsteile aufzuheben, um bei einem notwendig werdenden Transport die Lautsprecher sicher zu verpacken und nicht zu gefährden. Die Erfahrung zeigt, dass es sehr schwierig ist, mit allgemeinen Verpackungsmitteln einen sicheren Transport zu ermöglichen. Für Schäden, die von unzureichenden Verpackungsmaßnahmen herrühren, kann ADAM Audio nicht haftbar gemacht werden.

Sollte für einen Transport die Originalverpackung nicht mehr zur Verfügung stehen, kann eine neue von ADAM Audio kostenpflichtig erworben werden.

7. Umweltinformation

Alle ADAM Produkte entsprechen den internationalen Richtlinien bezüglich der Beschränkung der Verwendung bestimmter gefährlicher Stoffe in Elektro- und Elektronikgeräten (RoHS) und über Elektro- und Elektronik-Altgeräte (WEEE). Die Produkte müssen entsprechend diesen Richtlinien recycelt bzw. entsorgt werden. Für nähere Auskünfte erkundigen Sie sich bitte bei Ihrer örtlichen Entsorgungsstelle.

8. Konformitätsbescheinigung

Wir, die

ADAM Audio GmbH

mit dem eingetragenen Firmensitz in der

Ederstr. 16, 12059 Berlin, Deutschland,

erklären hiermit eigenverantwortlich, dass das Produkt

A7

den folgenden Normen entspricht:

EN 61000-6-1 : 2001

EN 61000-6-3 : 2001

EN 55020 : 2002

EN 55013 : 2001

Ebenfalls stimmt es überein mit der EU General Product Safety 2001/95/EC, und richtet sich nach folgendem Standard:

EN 60065 : 2002.

Diese Erklärung bezeugt, dass die Qualitätskontrolle und Produktdokumentation mit der Notwendigkeit fortlaufender Einhaltung der EU-Direktiven übereinstimmt.

Ausgestellt in Berlin, April 2006.

Gezeichnet:



Roland Stenz
Geschäftsführer
ADAM Audio

9. Garantie

Die ADAM Audio GmbH gewährt auf Ihre aktiven Lautsprecher eine **beschränkte Garantie von 5 Jahren**.

Alle Produkte werden nach den höchsten Qualitätsstandards entwickelt und hergestellt. Sollte ein Produkt wider Erwarten dennoch Mängel aufweisen, gelten folgende Bedingungen für die Inanspruchnahme der Garantie:

9.1 Garantiebedingungen

Die Garantie beinhaltet die Reparatur und gegebenenfalls den Ersatz von Einzelteilen oder des Gerätes sowie den Rücktransport innerhalb des Landes, in dem das Gerät gekauft worden ist.

Diese Garantie schränkt weder die gesetzlichen Rechte des Verbrauchers nach dem jeweils geltenden nationalen Recht noch die Rechte des Verbrauchers gegenüber dem Händler oder den nationalen Vertriebsgesellschaften ein.

Die Garantie gilt nur mit dem Nachweis des Kaufbelegs (Original oder Kopie, mit Händlerstempel und Kaufdatum). Produkte, bei denen die Seriennummer geändert, gelöscht, entfernt oder unleserlich gemacht wurde, sind von der Garantie ausgenommen. Die Garantie bezieht sich auf Mängel, die auf Material- und/oder Herstellungsfehler zum Zeitpunkt des Kaufes zurückzuführen sind und deckt keine Schäden durch:

- a) unsachgemäße Montage sowie unsachgemäßen Anschluss,
- b) unsachgemäßen Gebrauch für einen anderen als den vorgesehenen Zweck,
- c) Nichtbeachtung der Bedienungsanleitung,
- d) Modifikation der Lautsprecher oder defekte oder ungeeignete Zusatzgeräte,
- e) Reparaturen oder Veränderungen durch unberechtigte Personen,
- f) Unfälle, Blitzschlag, Wasser, Feuer, Hitze, Krieg, Unruhen oder andere nicht in der Macht von Adam Audio liegende Ursachen.

9.2 Inanspruchnahme der Garantie im In- und Ausland

Sollte Ihr ADAM Audio Produkt innerhalb des Garantiezeitraumes einen Mangel aufweisen, **wenden Sie sich bitte an den Händler, bei dem das Gerät gekauft worden ist.**

Wenn das Gerät nicht in dem Land benutzt wird, in dem es gekauft wurde, kann die Reparatur gegebenenfalls auch durch den ADAM Audio Vertrieb des jeweiligen Landes vorgenommen werden, wobei die Kosten der Reparatur durch den Auftraggeber zu übernehmen sind. Gleiches gilt für einen internationalen Transport zum und vom Händler, bei dem das Gerät gekauft worden ist. Die zu reparierenden oder ersetzenden Teile hingegen bleiben frei.

Die Adressen unserer Vertriebsgesellschaften erfahren Sie auf unsere Homepage: **www.adam-audio.com**

10. Vorder- und Rückansicht



11. Technische Daten

Woofer/Subwoofer	1
Korb ø	175 mm (7")
ART Hochtöner	1
Geschw.übersetzung	4:1
Eingebaute Verstärker	2
Tieftöner (1/2)*	50W/80W
Hochtöner (1/2)*	50W/80W
Regelmöglichkeiten	
Lautstärke	- ∞ bis +10dB
Pegel Hochtöner	±4dB
Raumanpassung HT	±6dB
Raumanpassung TT	±6dB

Allgemeines	
Frequenzgang ± 3 dB	46Hz - 35kHz
THD >80 Hz bei 90 dB in 1m	<1.5%
SPL max in 1 m	≥105dB
Übergangsfrequenz(en)	2200Hz
Eingangsimpedanz	10kΩ
Nennspannung	100-120V [~] , 50/60Hz ^{*3} 200-240V [~] , 50/60Hz ^{*3} Schutzklasse 1
Leistungsaufnahme	max. 100W
Gewicht	8kg (17,6 lb.)
Höhe x Breite x Tiefe	330 x 185 x 280mm
Garantie	5 Jahre

*1 = long term IEC 265-8-Wrms / 10 min

*2 = nominal IEC 265-8 = Peak Power 5 µsec

*3 = entsprechend den Angaben auf der Lautsprecherrückseite



ADAM Audio GmbH

Ederstr. 16
12059 Berlin
GERMANY

tel: +49 30-863 00 97-0
fax: +49 30-863 00 97-7
email: info@adam-audio.com

ADAM Audio UK Ltd.

email: uk-info@adam-audio.com

ADAM Audio USA Inc.

email: usa-info@adam-audio.com

ADAM Audio China

email: sales@adam-audio-china.com

www.adam-audio.com
